



# DURA™ VACUUMS

DV120-MBN



INSTRUCTION  
MANUAL

GEBRAUCHS-UND  
WARTUNGSANLEITUNGEN

INSTRUCTIEHANDLEIDING

ISTRUZIONI PER L'USO  
E LA MANUTENZIONE

INSTRUCTIONS D'UTILISATION  
ET D'ENTRETIEN

INSTRUCCIONES DE USO  
Y MANTENIMIENTO







# DV120-MBN

ENGLISH	4
---------	---

---

DEUTSCH	23
---------	----

---

NEDERLANDS	42
------------	----

---

FRANCAIS	61
----------	----

---

ITALIANO	79
----------	----

---

ESPANOL	98
---------	----

---



# ENGLISH

## INSTRUCTION MANUAL

---

WARNINGS	4
DESCRIPTION SYMBOLS INSTRUCTIONS	10
KEY TO SYMBOLS	10
TECHNICAL SPECIFICATIONS	11
ACCESSORIES	12
OPERATION	14
FILTER SYSTEMS	15
MAINTENANCE	19
TROUBLESHOOTING	20
EU DECLARATION OF CONFORMITY	21

## WARNINGS



### The appliances described in this manual are suitable for:

- Vacuuming dust and liquids.
- Professional use (e.g. hotels, schools, hospitals, factories, shops, offices and rental agencies).
- The 'M' Category is suitable for the separation of dry powders (as long as they are not explosive, inflammable and/or carcinogenic) with maximum permeability <math><0.1\%</math> and MAC (Maximum Allowable Concentration)  $\geq 0.1\text{mg}/\text{m}^3$

### Carefully keep this instruction manual.

- An electric appliance is not a toy. Use and store it out of reach of children. Children must be supervised to ensure they do not play with the appliance.
- Keep the packaging components (cardboard box, PSE protections, etc.) out of reach of children.
- This appliance has not been designed to be used by person's (including children) with reduced physical, sensory and mental faculties, or who have not first read this instruction manual.
- This appliance has been designed to operate with alternating current only. Before starting the appliance, check that the mains voltage corresponds to that indicated on the data plate.
- Check that the electric system is fitted with a differential switch (type automatic cut-out)



- Use an extension cable only if in perfect conditions and make sure that the cross-section is appropriate for the power of the appliance plus the power of the electric tool.
- Never leave the appliance running unattended.
- If the discharge air is released back into the working environment, it must have a sufficient Class 'M' air exchange index. In order to observe the required limit values, the flow rate must be maximum 50% of the fresh air flow rate (volume of the environment VR by air exchange index LW). Also comply with the regulations in force.
- Activate the “self-cleaning filter” function (when fitted) for a maximum time of 60 seconds.
- Completely unwind the power cable before starting the appliance.

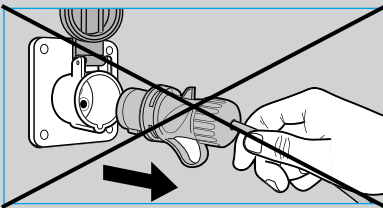
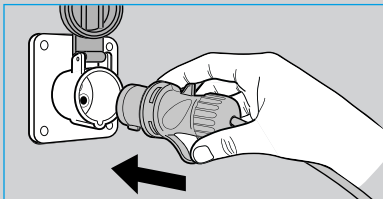

- Connect the appliance only to power sockets with a minimum capacity of 10A to trigger the power take off.
- Do not pull on the power cable or the appliance to pull the plug from the power socket.

### **Risk of falling:**

Do not climb onto or sit on the cover of the appliance.





## WARNINGS

- Do not aim the suction hose at ears, eyes, hair, persons or animals in general.
- During transport of the appliance, the motor must be off. Also ensure that the appliance cannot disperse dust into the environment and that it is in a stable position
- Shut off the machine in the case of high dust emission, fire or smoke. Using the appliance is allowed only after it is checked and repaired by an authorized person.
- Always pull the plug from the mains power socket immediately after use and before carrying out any cleaning or maintenance on the appliance.
- Repairs may only be carried out by specialists who keep the original spare parts supplied by the manufacturer.

**Repairing the appliance yourself can be extremely dangerous.**

### Never use the appliance:

- When your hands are wet or moist;
- If it has fallen and shows evident damage or malfunctions;
- If the power cable or plug is defective.



**Clean the appliance using water only.  
Do not use trichloroethylene, solvents  
or abrasive detergents.**



- In compliance with the regulations in force, appliances that are to be discarded must be made unusable by cutting the power cable before disposal.
- The appliance should be decontaminated by vacuum cleaning methods and wiped clean or treated with sealant before being taken out of a hazardous area. All the other appliance parts shall be regarded as contaminated when removed from hazardous area and appropriate action taken to prevent dust dispersal.
- During cleaning and maintenance, it is recommended to always wear personal protection devices (gloves and mask) as required by the national regulations in force.
- Before proceeding with maintenance operations, it is strongly recommended to first decontaminate the appliance by vacuuming clean air for a few minutes and to clean it on the outside.
- Maintenance and cleaning must be carried out in a room with adequate ventilation and in such a way as not to endanger the operators or other persons.
- Clean the place where maintenance is carried out in order to prevent that hazardous substances are dispersed into the environment.
- During maintenance, repair and disposal operations, all the contaminated parts of the appliance that cannot be completely cleaned must be eliminated; put them in impermeable bags according to the national regulations in force for disposal of special waste.
- For proper disposal, it is advisable to indicate on the impermeable bag which substances have been vacuumed.
- It is recommended to carry out a technical inspection on the appliance at least once a year to check that the seals are tight and proper functioning of the control mechanisms so that any malfunctions can be detected. Daily check the integrity of the filter system.



## WARNINGS

- This appliance has been designed to be used by adequately trained persons, specifically on cleaning and maintenance of the appliance, the risks deriving from vacuumed materials and their proper disposal, and replacement of spare parts according to the directives in force in the various countries.
- Do not vacuum flammable, potentially explosive or corrosive substances and incandescent ash. These substances may compromise safety and operation of the appliance.
- Never put the power cable on sharp edges, do not crush it and keep it away from the rotary electric brushes
- In the event of leaks (foam or liquid) immediately turn off the appliance.



**If the power cable is damaged, it must be replaced by the manufacturer or approved technical service centre or in any case by a person with similar qualification so as to prevent any risk.**



---

## CAUTION

- This machine shall be stored indoors only.
- Frequently clean the seat where the safety float slides and periodically inspect it to check its integrity.
- Do not use the appliance when the filter system is damaged.
- Dust class 'M' does not apply when vacuuming liquids.

## REMEMBER THAT

- In case of potentially hazardous substances come in contact with eyes or skin, rinse with water and consult a specialist center.
- In case of potentially hazardous substances were inhaled or ingested call a physician. Do not induce vomiting to avoid contaminating the lungs; it is recommended to rinse your mouth without swallowing water.
- If, in the case of spontaneous vomiting, is supposed to have entered the lungs of potentially dangerous substances, transport to hospital.

**The manufacturer declines all responsibility for improper use or not according to the instructions provided, tampering with and inadequate maintenance of the appliance.**



# SYMBOLS

## DESCRIPTION SYMBOLS INSTRUCTIONS



**Read**  
the instructions  
before using the  
appliance.



**Attention**  
indicates  
a potential  
hazardous  
situation.



**Note**  
warning for  
proper use



**Operator  
Manual**  
Instructions for  
use

## KEY TO SYMBOLS



Socket for  
electric tools



Connection  
for pneumatic  
tools



Wet & dry  
vacuum  
cleaner



"Self-  
cleaning  
filter"  
function



Professional



Blower  
connection





Industrial



# TECHNICAL SPECIFICATIONS

## DV120-MBN

Power supply voltage	120 V~ 230 V~
Frequency	50/60 Hz
Power Rating	120V = 1200 W 230V = 1200 W
Maximum airflow approx	60 L/sec
Drum made of	
Rated drum capacity	120 L
MAX suction approx	240 kPa
Motor insulation class	
Appliance insulation class	I <sup>a</sup>
Protection rating	IPX4
Electrical power cable type	H07RN-F
Packaging size approx	N/A
Packed appliance weight approx	20 Kg
Appliance weight *	17 Kg
Constant and weighted sound pressure level	< 68 dB(A)

\* Weight in accordance with the procedure EPTA 01/2003

# ACCESSORIES

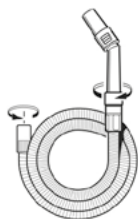

DV-ACC-112

ø45 mm flexible hose with ergonomic grip and downflow device



DV-ACC-115

Plastic extension wands



DV-ACC-104

Crevice tool

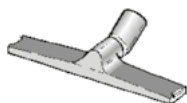

DV-ACC-114

Floor bar housing for combined brush

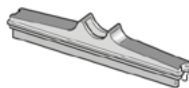

DV-ACC-102

Floor bar insert for liquids

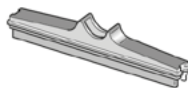

DV-ACC-101

Floor bar insert for hard floors

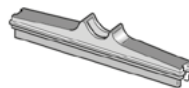

DV-ACC-100

Floor bar insert for carpets



DV-ACC-105

Triangular  
accessory



DV-ACC-110

Round brush.



DV-ACC-124

Multi-diameter  
adapter



DV-ACC-106

Foam filter for  
vacuuming liquids



DV-ACC-108

"IFA" filter  
cartridge  
Class 'M'  
for DV 120



DV-ACC-601

"IFA" double-  
layer fleece filter  
bag Class 'M'  
for DV120-MBN



## OPERATION

### RELEASING THE MOTOR UNIT

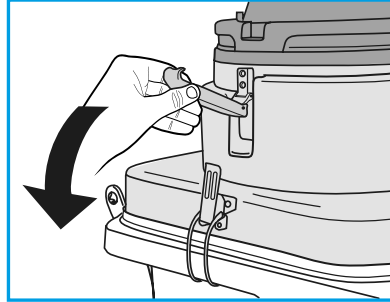
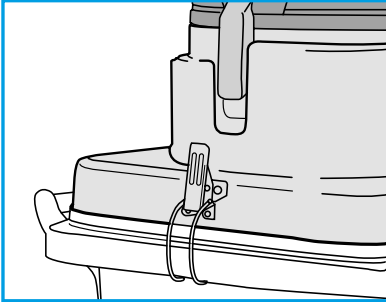

To release the motor unit.

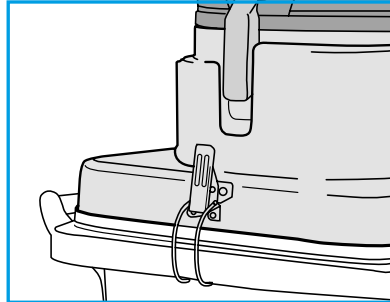
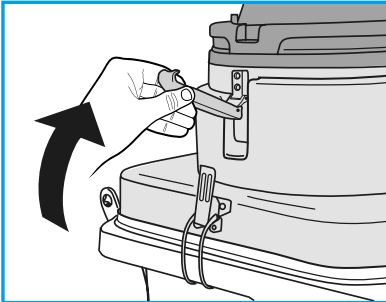

To refit the motor unit.

### SWITCHING ON

To start the vacuum press the switch to **ON** and to stop press **OFF**.

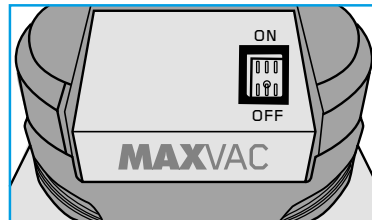

## ATTACHING THE FLEXIBLE HOSE

Attach the connector of the flexible hose (U) to the air inlet connector (R).

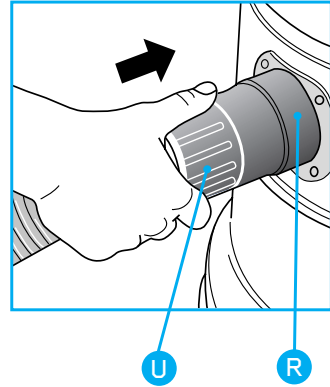

## FILTER SYSTEMS

### USING THE DUST BAG



**Use the dust bag only when the filter cartridge is installed. To pick up dust of class 'M' the dust bag must be installed in the appliance.**

Introduce the fibre bag into the waste drum.

Fit the plastic flange (X) into the air inlet connector (Y). Be careful not to damage the bag.

Change the bag when vacuumed material fills approx. 3/4 of its capacity and/or the suction force decreases.

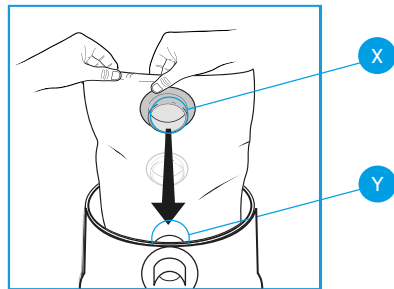
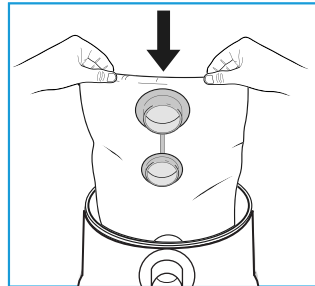

## CHANGING THE DUST BAG



**The bag should not be reused and must always be changed.**

**Dispose of the bag in compliance with the special waste disposal regulations in force in your country**

Remove the plastic flange (1) from the air inlet connector (2). Take out the full bag. Close the plastic flange with the cap provided.

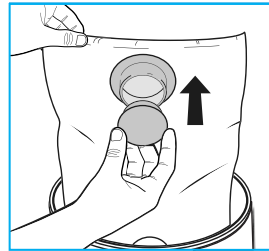
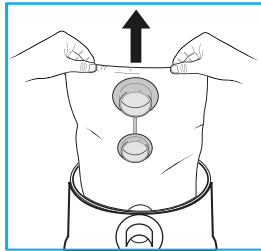
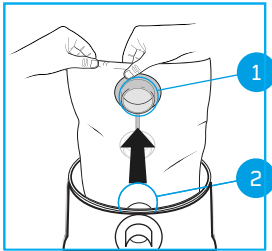



## USING THE FILTER



To vacuum Class 'M' dust always use the filter element. Avoid using the filter for sharp or damp materials .

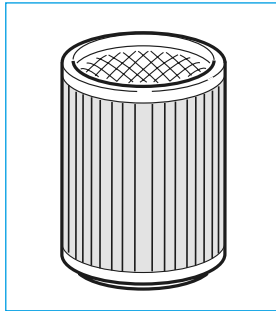

Place the filter (B) on the motor housing (C).

Fit the plastic disc (A) onto the filter (B)

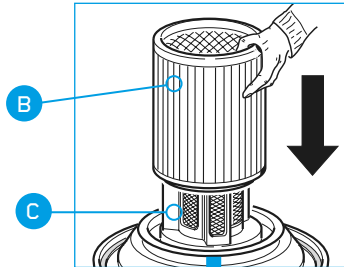

We strongly recommend using this filter when vacuuming dust and solids; it can be used along with the filter paper bag. This helps prevent the filter unit from clogging, and has the advantage of making the disposal of vacuumed debris quick and sanitary. Avoid using them for cutting or damp materials.

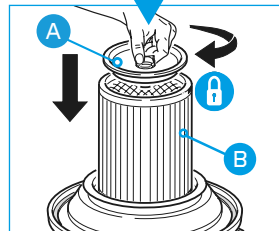

To use as a dry vacuum the filter cartridge should always be used. Keep the filter cartridge clean. Replace it if overly caked or worn.



## USING THE FOAM FILTER (WET VACUUM)

To vacuum liquids, **ALWAYS** use the foam filter.



The elastic on the foam filter must fit over the edge (V).

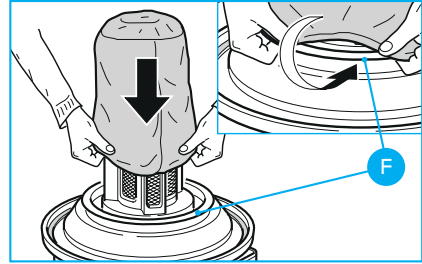

Always remove the filter cartridge and the paper filter bag, if fitted. Use the foam filter. The foam filter is not suitable for vacuuming Class 'M' dust.

When the vacuumed liquids reach the maximum level inside the drum, suction is automatically cut off by the safety float. The user is alerted by an increase in the RPM rate of the motor and the lack of suction. Turn off the appliance immediately and empty the drum.

## VACUUMING LARGE QUANTITIES OF LIQUID

To ensure partial airflow, make sure that the crevice tool is never fully submerged.

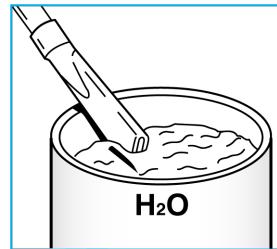

## CLEANING THE FOAM FILTER

Rinse the foam filter with water. **DO NOT** use detergent. Replace if worn or torn.

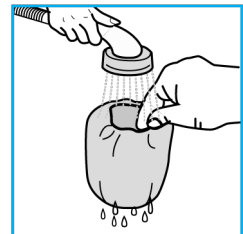
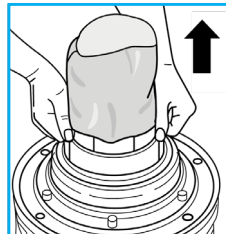

## MAINTENANCE



Always unplug the appliance from the power supply before cleaning or servicing the filter system in any way.

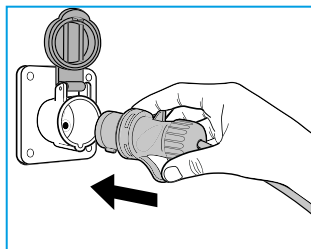

### CLEANING THE FILTER CARTRIDGE

To thoroughly clean the filter cartridge wash it as shown in figure. Before putting the filter cartridge back on, make sure it is completely dry.

Replace the filter cartridge only if worn.

Dispose of the filter element in compliance with the special waste disposal regulations in force in the country.

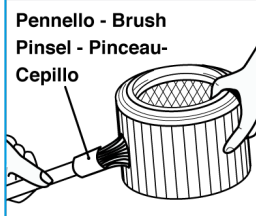
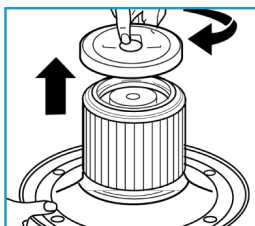

Handle the filter cartridge carefully when wet.

Do not use a filter that has been washed to vacuum class "M" dust.

Open the liquid discharge tap (K). In order to completely empty the container

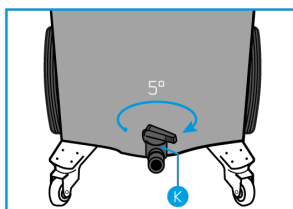



## TROUBLESHOOTING

Problems	Causes	Solutions
The appliance will not start	No power  Defective power cord, switches or motor.	Check that the power socket is working  Contact your technical service centre (see attached list).
Reduced Efficiency	Drum too full  Filter cartridge is dirty or caked.  Clogged tube or accessories.	Empty Drum  Thoroughly clean or change the filter,  Check the hose or accessories.
The RPM rate of the motor is noticeably higher.	Drum too full.  Filter cartridge is dirty or caked.  Clogged tube or accessories.  Drain tap (K) open	Check the drum.  Thoroughly clean or change the filter,  Check the hose or accessories.  Close the drain tap (K)



---

**Do not dispose of electrical appliances with household waste!**

In compliance with European Directive 2012/19/EU on waste electrical and electronic equipment (WEEE) and its implementation in accordance with national law, electric tools that have reached the end of their lifecycle must be collected separately and returned to an environmentally compatible recycling facility.

## "EC" DECLARATION OF CONFORMITY"

The manufacturer declares that the products described in these instructions

**DV120-MBN**

Comply with the essential requisites of European Directives:

**2014/35 / EU      2014/30 EU      2011/65 / EU**

and is in accordance with standards

**EN 60335-1: 2012 + A11: 2014**

**EN 60335-2-69:2012**

**EN 62233: 2008**

**EN 55014-1: 2006 + A1: 2009 + A2: 2011**

**EN 55014-2: 2015**

**EN 61000-3-2: 2014**

**EN 61000-3-3: 2014**

This declaration was drawn up in October 2016.



# DEUTSCH

## BEDIENUNGSANLEITUNG

---

WARNHINWEISE	24
SYMBOLERLÄUTERUNG DER BEDIENUNGSANLEITUNG	30
SYMBOLLEGENDE	30
TECHNISCHE DATEN	31
ZUBEHÖR	32
BEDIENUNG	34
FILTERSYSTEME	35
WARTUNG	39
FEHLERBEHEBUNG	40
EU-KONFORMITÄTSERKLÄRUNG	41

---

## Warnhinweise



### **Die in diesem Handbuch beschriebenen Geräte sind geeignet für:**

- Absaugen von Staub und Flüssigkeiten
- Professionelle Nutzung (z.B. in Hotels, Schulen, Krankenhäusern, Fabriken, Geschäften, Büros und Vermietungsagenturen).
- Die Kategorie “M” eignet sich für die Abscheidung von trockenen Pulvern (solange sie nicht explosiv, entzündlich und/oder karzinogen sind) mit einer maximalen Durchlässigkeit von  $<0,1\%$  und MAC (Maximum Allowable Concentration)  $\geq 0.1 \text{ mg/m}^3$

### **Bewahren Sie diese Bedienungsanleitung sorgfältig auf.**

- Ein Elektrogerät ist kein Spielzeug. Verwenden und lagern Sie es außerhalb der Reichweite von Kindern. Kinder müssen beaufsichtigt werden, um sicherzustellen, dass sie nicht mit dem Gerät spielen.
- Bewahren Sie die Verpackungskomponenten (Karton, PSE-Schutz usw.) außerhalb der Reichweite von Kindern auf.
- Dieses Gerät ist nicht für die Verwendung durch Personen (einschließlich Kinder) mit eingeschränkten körperlichen, sensorischen und geistigen Fähigkeiten oder Personen, die diese Bedienungsanleitung nicht zuerst gelesen haben, vorgesehen.
- Dieses Gerät ist nur für den Betrieb mit Wechselstrom ausgelegt. Prüfen Sie vor der Inbetriebnahme des Gerätes, ob die Netzspannung mit der auf dem Typenschild angegebenen Spannung übereinstimmt.

- Kontrollieren Sie, ob die elektrische Anlage mit einem Differentialschalter (Typ Selbstausschalter) ausgestattet ist.
- Verwenden Sie ein Verlängerungskabel nur in einwandfreiem Zustand und achten Sie darauf, dass der Querschnitt der Leistung des Geräts plus der Leistung des Elektrowerkzeugs entspricht.
- Lassen Sie das Gerät niemals unbeaufsichtigt laufen.
- Wenn die Abluft wieder in die Arbeitsumgebung freigesetzt wird, muss sie einen ausreichenden Luftwechselindex der Klasse "M" aufweisen. Um die geforderten Grenzwerte einzuhalten, darf die Durchflussmenge maximal 50% der Frischluftmenge (Volumen der Umgebung VR nach Luftwechselzahl LW) betragen. Außerdem müssen die geltenden Vorschriften eingehalten werden.
- Aktivieren Sie die Funktion "selbstreinigender Filter" (falls vorhanden) für eine maximale Zeit von 60 Sekunden.

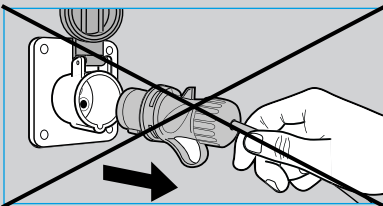
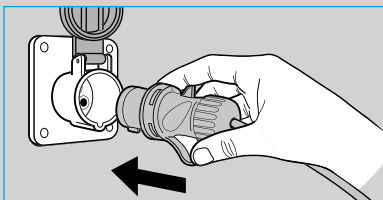

- Das Gerät NUR an Steckdosen mit einer Belastbarkeit von mindestens 10 A anschließen.

- Nicht am Stromkabel oder am Gerät ziehen, um den Stecker aus der Steckdose zu ziehen.

### Sturzgefahr:

Nicht auf die Gerätehaube steigen oder sich darauf setzen.



## WARNHINWEISE

- Wickeln Sie das Netzkabel vollständig ab, bevor Sie das Gerät in Betrieb nehmen.
- Richten Sie den Saugschlauch nicht auf Ohren, Augen, Haare, Personen oder Tiere im Allgemeinen.
- Während des Transports des Geräts muss der Motor ausgeschaltet sein. Achten Sie auch darauf, dass das Gerät keinen Staub in die Umgebung abgeben kann und dass es sich in einer stabilen Position befindet.
- Schalten Sie die Maschine bei hoher Staubemission, Feuer oder Rauch ab. Die Benutzung des Geräts ist nur nach Überprüfung und Reparatur durch eine autorisierte Person erlaubt.
- Ziehen Sie den Netzstecker immer sofort nach dem Gebrauch und vor jeder Reinigung oder Wartung des Geräts aus der Steckdose.

### **Das Gerät niemals in folgenden Fällen benutzen:**

- Mit nassen oder feuchten Händen;
- Wenn es heruntergefallen ist und offensichtliche Beschädigungen oder Funktionsstörungen aufweist;
- Wenn der Stecker oder das Netzkabel beschädigt ist.



**Für die Reinigung des Geräts  
ausschließlich Wasser verwenden.  
Weder Trichloräthylen, noch  
Lösungsmittel oder scheuernde  
Reinigungsmittel verwenden.**



- Eventuelle Reparaturen dürfen nur von Fachleuten vorgenommen werden, die über die vom Hersteller gelieferten Originalersatzteile verfügen. **Selbständige Reparaturen am Gerät können äußerst gefährlich sein.**
- In Übereinstimmung mit den geltenden Vorschriften müssen Geräte, die entsorgt werden sollen, vor der Entsorgung durch Durchtrennen des Stromkabels unbrauchbar gemacht werden.
- Das Gerät sollte mit Staubsauger-Reinigungsverfahren dekontaminiert und anschließend sauber gewischt oder mit Dichtungsmittel behandelt werden, bevor es aus einem Gefahrenbereich entfernt wird. Alle anderen Teile des Geräts sind als kontaminiert anzusehen, wenn sie den Gefahrenbereich verlassen, und es sollten geeignete Maßnahmen getroffen werden, um eine Staubverbreitung zu verhindern.
- Es wird empfohlen, während der Reinigung und Wartung stets persönliche Schutzausrüstung (Handschuhe und Maske) zu tragen, wie es die geltenden nationalen Vorschriften vorschreiben.
- Bevor mit den Wartungsarbeiten begonnen wird, wird dringend empfohlen, das Gerät zunächst einige Minuten lang durch Absaugen sauberer Luft zu dekontaminieren und außen zu reinigen.
- Die Wartungs- und Reinigungsarbeiten müssen in einem Raum mit ausreichender Belüftung und in einer Weise durchgeführt werden, dass weder das Bedienungspersonal noch andere Personen gefährdet werden.
- Reinigen Sie den Ort, an dem die Wartung durchgeführt wird, um zu verhindern, dass gefährliche Stoffe in die Umwelt gelangen.
- Bei Wartungs-, Reparatur- und Entsorgungsarbeiten sind alle kontaminierten Teile des Gerätes, die nicht vollständig gereinigt werden können, zu beseitigen; sie sind in undurchlässige Säcke gemäß den geltenden nationalen Vorschriften für die Entsorgung von Sondermüll zu verpacken.
- Zur ordnungsgemäßen Entsorgung ist es ratsam, auf dem undurchlässigen Beutel anzugeben, welche Stoffe abgesaugt wurden.

## WARNHINWEISE

- Es wird empfohlen, mindestens einmal pro Jahr eine technische Inspektion des Gerätes durchzuführen, um die Dichtigkeit der Verschlüsse und das einwandfreie Funktionieren der Kontrollmechanismen zu überprüfen, damit eventuelle Fehlfunktionen erkannt werden können. Tägliche Überprüfung der Integrität des Filtersystems.
- Dieses Gerät wurde so konzipiert, dass es von entsprechend geschulten Personen benutzt werden kann, insbesondere in Bezug auf die Reinigung und Wartung des Geräts, die Risiken, die von den abgesaugten Materialien und ihrer ordnungsgemäßen Entsorgung ausgehen, sowie den Austausch von Ersatzteilen gemäß den in den verschiedenen Ländern geltenden Richtlinien.
- Saugen Sie keine entflammaren, explosionsgefährdeten oder ätzenden Stoffe und keine glühende Asche auf. Diese Stoffe können die Sicherheit und den Betrieb des Gerätes beeinträchtigen.
- Legen Sie das Netzkabel niemals auf scharfe Kanten, quetschen Sie es nicht und halten Sie es von den rotierenden Elektrobürsten fern.
- Bei Undichtigkeiten (Schaum oder Flüssigkeit) schalten Sie das Gerät sofort aus.



**Wenn das Netzkabel beschädigt ist, muss es entweder vom Hersteller, vom Kundendienst des Herstellers oder von einer Fachperson mit ähnlicher Qualifikation ausgetauscht werden, um jegliches Risiko auszuschließen.**



## ACHTUNG

- Das Gerät muss in geschlossenen Räumen aufbewahrt werden.
- Reinigen Sie regelmäßig den Sitz, auf dem der Sicherheits-Schwimmer gleitet, und überprüfen Sie ihn regelmäßig auf seine Unversehrtheit.
- Das Gerät nicht verwenden, wenn das Filtersystem beschädigt ist.
- Staub der Kategorie 'M' darf nicht mit Flüssigkeiten eingesaugt werden.

## NICHT VERGESSEN

- Wenn potentiell gefährliche Stoffe mit den Augen oder der Haut in Berührung kommen, mit Wasser spülen und einen Facharzt aufsuchen.
- Wenn potentiell gefährliche Stoffe eingeatmet oder geschluckt werden, einen Arzt rufen. Kein Erbrechen herbeiführen, damit die Stoffe nicht in die Lungen gelangen; den Mund ausspülen, ohne das Wasser zu schlucken.
- Sollte bei einem spontanen Erbrechen der Verdacht bestehen, dass potentiell gefährliche Stoffe in die Lungen gelangt sind, sofort ein Krankenhaus aufsuchen

**Der Hersteller übernimmt keine Haftung bei unsachgemäßem oder von den gelieferten Anweisungen abweichendem Gebrauch, Manipulation und unsachgemäßer Wartung des Geräts.**

# SYMBOLE

## BESCHREIBUNG SYMBOLE ANLEITUNG



Die Anleitung vor dem Gebrauch des Geräts aufmerksam lesen



**Achtung** weist auf eine potenziell gefährliche Situation hin.



**Hinweis** für den korrekten Gebrauch



**Bedienungsanleitung**  
Betriebsanweisungen.

## LEGENDENSYMBOLE



Steckdose für Elektrowerkzeuge



Anschluss für Druckluftwerkzeuge



Staubsauger/  
Nass-trocken-  
sauger



Funktion  
Selbstreinigender  
Filter



Für den  
professionellen  
Gebrauch





Gebläsean-  
schluss



Für den  
industriellen  
Gebrauch

# TECHNISCHE DATEN

## DV120-MBN

Anschlussspannung	120 V~ 230 V~
Frequenz	50/60 Hz
Leistung	120V = 1200 W 230V = 1200 W
Maximale Luftmenge ca.	60 L/sec
Behälter aus	
Nenninhalt des Behälters	120 L
Vakuum MAX ca.	240 kPa
Isolierklasse des Motors	
Isolierklasse des Geräts	I <sup>a</sup>
Schutzgrad	IPX4
Netzkabel vom Typ	H07RN-F
Verpackungs-Abmessungen ca.	N/A
Gewicht des verpackten Geräts ca.	20 Kg
Gewicht des Geräts *	17 Kg
Andauernder und gewichteter Schalldruckpegel	< 68 dB(A)

\* Gewicht laut EPTA-Verfahren 01/2003

## ZUBEHÖR

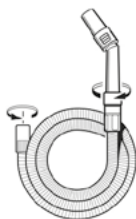

DV-ACC-112

Schlauch  
ø45 mm mit  
ergonomischem  
Griff und  
Saugkraftregler



DV-ACC-115

Verlängerungs-  
rohre aus  
Kunststoff.



DV-ACC-104

Fugendüse.

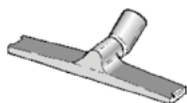

DV-ACC-114

Gehäuse für  
Düseneinsätze

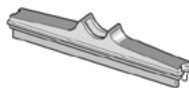

DV-ACC-102

Einsatz für  
Flüssigkeiten.

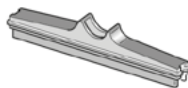

DV-ACC-101

Einsatz für  
Hartböden.



DV-ACC-100

Einsatz für  
Teppiche



DV-ACC-105  
Dreieckige  
Grobschmutzdüse



DV-ACC-110  
Rundburstendüse



DV-ACC-124  
Adapter für  
mehrere  
Durchmesser.



DV-ACC-106  
Schaumstofffilter  
für den Nass-  
saugbetrieb.

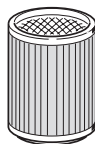

DV-ACC-108  
Patronenfilter,  
"IFA"-geprüft,  
Kat.'M' für  
DV120-MBN



DV-ACC-601  
Doppellagiger  
Vliesfilterbeutel  
"IFA" Klasse 'M'  
für DV120-MBN



# VERWENDUNG DES GERÄTS

## ABNEHMEN DES MOTORBLOCKS

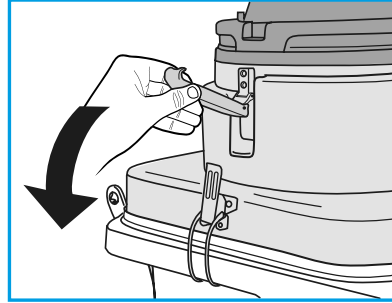
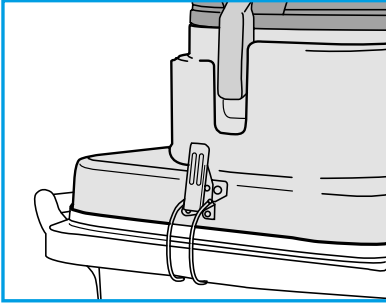

Loslösen des Motorblocks

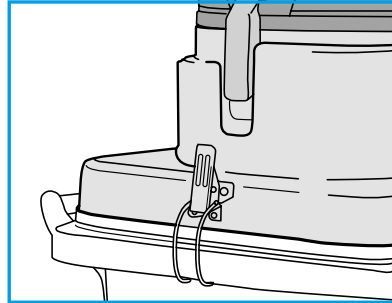
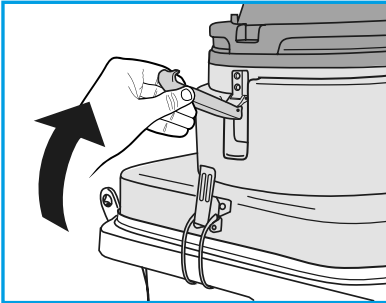

Festklemmen des Motorblocks.

## EINSCHALTEN

Um den Sauger zu starten, drücken Sie den Schalter auf **ON** und zum Stoppen auf **OFF**.

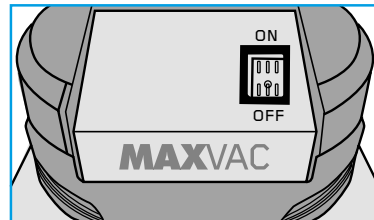

## ANBRINGEN DES SCHLAUCHS

Den Schlauchstutzen (U) in die Lufteintrittsöffnung (R) einsetzen.

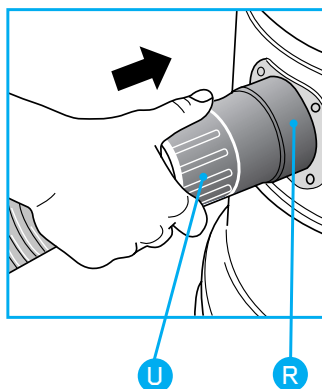

## FILTERSYSTEME

### VERWENDUNG DER PAPIERFILTERTÜTE



**Die Papierfaltertüte darf nur verwendet werden, wenn die Filterpatrone eingesetzt ist. Zum Einsaugen von Staub der Kat. 'M' muss immer der Staubbeutel in das Gerät eingelegt werden.**

Die Papierfaltertüte in den Behälter einsetzen.

Den Kunststoffflansch (X) in die Lufteintrittsöffnung (Y) einsetzen und dabei darauf achten, dass die Filtertüte nicht beschädigt wird.

Die Filtertüte gewährleistet, dass der aufgesaugte Staub hygienisch gesammelt wird.

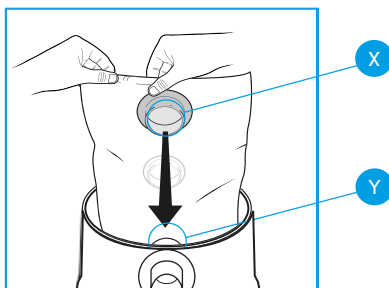
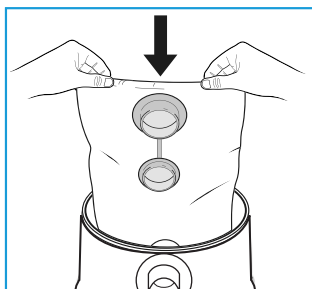

## WECHSELN DES STAUBBEUTELS



Von einer Wiederverwendung des Beutels wird abgeraten, er muss ausgewechselt werden.

Den Beutel gemäß den im jeweiligen Land geltenden Bestimmungen zur Entsorgung von Sondermüll entsorgen.

Den Kunststoffflansch (1) aus der Lufteintrittsöffnung abnehmen (2).  
Die Papierfiltertüte herausziehen.

Den Flansch mit dem entsprechenden Stöpsel verschließen.

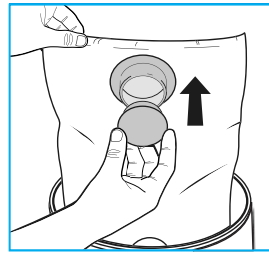
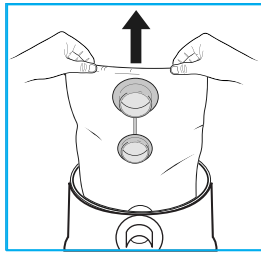
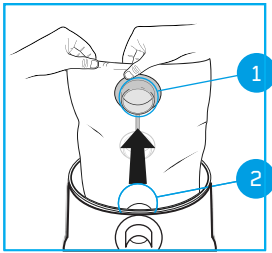

## VERWENDUNG DES FILTERELEMENTS



Zum Einsaugen von Staub der Kat. 'M' muss immer das Filterelement benutzt werden. Keine scharfen Gegenstände oder feuchten Stoffe aufsaugen.

Das Filterelement (B) auf den Motoraufsatz (C) aufsetzen.

Die Passscheibe aus Kunststoff (A) auf das Filterelement (B) aufsetzen.



Der Einsatz des Filterelements empfiehlt sich insbesondere zum Aufsaugen von Staub oder Feststoffen. Das Filterelement kann zusammen mit der Papierfiltertüte verwendet werden. Auf diese Weise wird sowohl die Verstopfung des Filterelements verhindert als auch der Vorteil geboten, den aufgesaugten Schmutz schnell und hygienisch zu entfernen.

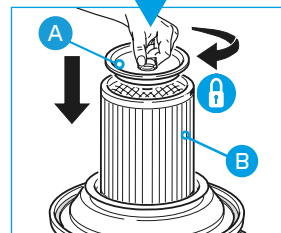
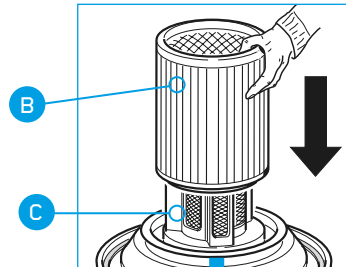
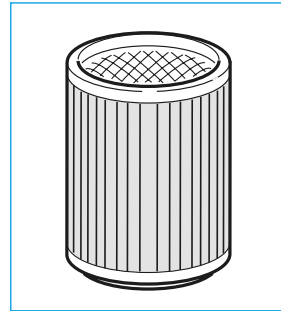

Zur Verwendung als Trockensauger sollte immer die Filterpatrone verwendet werden. Halten Sie die Filterpatrone sauber. Ersetzen Sie sie, wenn sie übermäßig abgenutzt oder verstopft ist.

## VERWENDUNG DES SCHAUMSTOFFFILTERS

Zum Saugen von Flüssigkeiten **IMMER** den Schaumstofffilter verwenden.



Das Gummiband am Schaumstofffilter muss über den Rand passen (V).

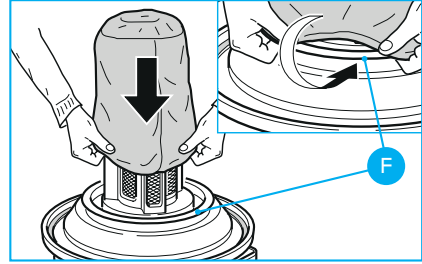

Always remove the filter cartridge and the paper filter bag, if fitted. Use the foam filter. The foam filter is not suitable for vacuuming Class 'M' dust.

Wenn die abgesaugten Flüssigkeiten den maximalen Füllstand in der Trommel erreichen, wird die Absaugung automatisch durch den Sicherheitsschwimmer unterbrochen. Der Benutzer wird durch eine Erhöhung der Motordrehzahl und den Verlust der Saugkraft alarmiert. Schalten Sie das Gerät sofort aus und entleeren Sie die Trommel.

## ABSAUGEN GROSSER FLÜSSIGKEITSMENGEN

Um einen teilweisen Luftstrom zu gewährleisten, stellen Sie sicher, dass die Fugendüse niemals vollständig untergetaucht ist.

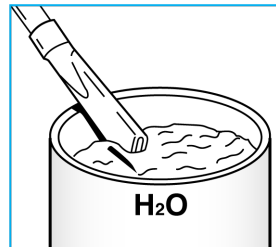

## REINIGUNG DES SCHAUMS FILTERN

Den Schaumstofffilter mit Wasser **OHNE** Reinigungsmittel waschen. Abgenutzte oder zerrissene Filter sind auszuwechseln.

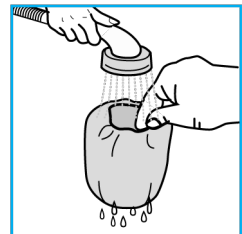
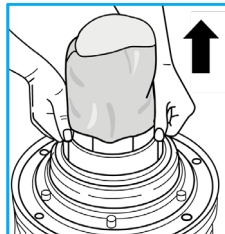

## WARTUNG



Vor Wartungsarbeiten (Reinigung, Auswechseln von Teilen) am Filtersystem stets das Stromkabel aus der Steckdose ziehen.

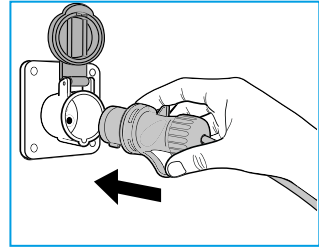

## REINIGUNG DER FILTERPATRONE

Um die Filterpatrone gründlich zu reinigen, waschen Sie sie wie in der Abbildung gezeigt. Bevor Sie die Filterpatrone wieder aufsetzen, vergewissern Sie sich, dass sie vollständig trocken ist.

Tauschen Sie die Filterpatrone nur bei Verschleiß aus.

Entsorgen Sie das Filterelement in Übereinstimmung mit den in dem jeweiligen Land geltenden Sondermüllentsorgungsvorschriften.

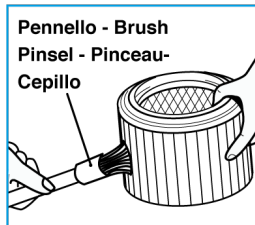
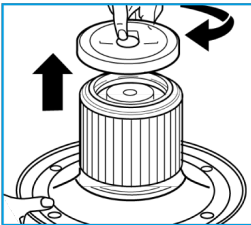

Nasse Filterelement sind sorgfältig zu handhaben.



Keinen Filter, der zuvor gewaschen worden ist, zum Einsaugen von Staub der Kat. 'M' verwenden.

Öffnen Sie den Flüssigkeitsauslasshahn (K). Um den Behälter vollständig zu entleeren

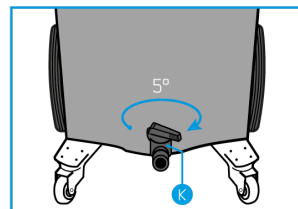



## FEHLERBEHEBUNG

Störungen	Ursachen	Abhilfe
Das Gerät startet nicht	Keine Strom  Defektes Netzkabel, Schalter oder Motor	Prüfen Sie, ob die Steckdose funktioniert  Wenden Sie sich an Ihr technisches Dienstleistungszentrum (siehe beigefügte Liste)
Leistungsabfall	Trommel zu voll  Filterpatrone ist verschmutzt oder verstopft  Rohr oder Zubehör ist verstopft	Trommel leeren  Reinigen Sie den Filter gründlich oder wechseln Sie ihn aus  Überprüfen Sie den Schlauch oder das Zubehör
Erhebliche Drehzahlerhöhung des Motors	Trommel zu voll  Filterpatrone ist verschmutzt oder verkrustet  Rohr oder Zubehör verstopft  Ablasshahn (K) offen	Prüfen Sie die Trommel  Reinigen Sie den Filter gründlich oder wechseln Sie ihn aus  Überprüfen Sie den Schlauch oder das Zubehör  Schließen Sie den Ablasshahn (K)



## Werfen Sie Elektrowerkzeuge nicht in den Hausmüll!

Gemäß den europäischen Richtlinien 2012/19/EU über Elektro- und Elektronik-Alt-geräte und Umsetzung in nationales Recht müssen Alt-Elektrowerkzeuge getrennt gesammelt und einer umweltgerechten Wiederverwertung zugeführt werden.

# „EG“ KONFORMITÄTS- ERKLÄRUNG

Der Hersteller erklärt dass die in der Gebrauchsanweisung  
von

**DV120-MBN**

beschriebenen Produkte den grundlegenden Anforderungen der Europäischen  
Richtlinie:

**2014/35 / EU      2014/30 EU      2011/65 / EU**

entsprechen, und konform sind mit den normen

**EN 60335-1: 2012 + A11: 2014**

**EN 60335-2-69:2012**

**EN 62233: 2008**

**EN 55014-1: 2006 + A1: 2009 + A2: 2011**

**EN 55014-2: 2015**

**EN 61000-3-2: 2014**

**EN 61000-3-3: 2014**

Diese Erklärung wurde im Oktober 2016 abgegeben.



---

# NEDERLAND

## INSTRUCTIEHANDLEIDING

---

WAARSCHUWINGEN	43
BESCHRIJVINGSSYMBOLEN INSTRUCTIES	49
BESCHRIJVING VOOR SYMBOLEN	49
TECHNISCHE SPECIFICATIES	50
TOEGANGSMAATREGELEN	51
WERKING	53
FILTERSYSTEMEN	54
ONDERHOUD	58
HET OPLOSSEN VAN PROBLEMEN	59
EU-VERKLARING VAN OVEREENSTEMMING	60

## WAARSCHUWINGEN



### De in deze handleiding beschreven apparaten zijn geschikt voor:

- Stof en vloeistoffen opzuigen.
- Professioneel gebruik (bijv. hotels, scholen, ziekenhuizen, fabrieken, winkels, kantoren en verhuurbedrijven).
- Stofafscheiding alleen voor droge (mits niet explosief, brandbaar, kankerverwekkend en/of pathogeen) met een grenswaarde voor beroepsmatige blootstelling van 0,1 mg/m<sup>3</sup> (klasse “M”) of meer.

### Bewaar deze handleiding zorgvuldig.

- Een elektrisch apparaat is geen speelgoed. Gebruik en bewaar het buiten het bereik van kinderen. Kinderen moeten onder toezicht staan om er zeker van te zijn dat ze niet met het apparaat spelen.
- Houd de verpakkingsonderdelen (kartonnen doos, PSE-beschermingen, enz.) buiten het bereik van kinderen.
- Dit apparaat is niet ontworpen voor gebruik door personen (inclusief kinderen) met verminderde fysieke, zintuiglijke en mentale vermogens, of die deze gebruiksaanwijzing niet eerst hebben gelezen.
- Dit apparaat is ontworpen om uitsluitend met wisselstroom te werken. Controleer voor het starten van het apparaat of de netspanning overeenkomt met de op het gegevensplaatje aangegeven spanning.

- Controleer of de elektrische installatie is uitgerust met een differentieelschakelaar (type automatische uitschakeling).
- Gebruik alleen een verlengkabel als deze in perfecte staat is en zorg ervoor dat de doorsnede geschikt is voor het vermogen van het apparaat plus het vermogen van het elektrische gereedschap.
- Laat het apparaat nooit onbeheerd draaien.
- Als de uitgeblazen lucht weer in de werkomgeving terechtkomt, moet deze een voldoende luchtverversingsindex van klasse 'M' hebben. Om de vereiste grenswaarden in acht te nemen, moet het debiet maximaal 50% van de verse luchtstroom zijn (volume van de omgeving VR door luchtverversingsindex LW). Neem ook de geldende voorschriften in acht.
- Activeer de functie "zelfreinigend filter" gedurende maximaal 60 seconden.

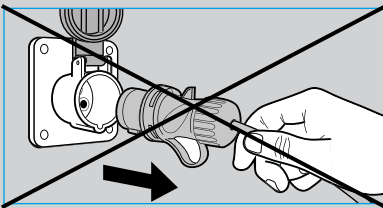
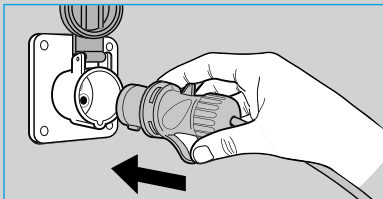

- Sluit het apparaat alleen aan op stopcontacten met een minimumcapaciteit van 10A om de stroomtoevoer te activeren.
- Trek niet aan het netsnoer of het apparaat om de stekker uit het stopcontact te trekken.

### Risico om te vallen:

Klim niet op het deksel van het apparaat en ga er niet op zitten.



## Waarschuwingen

- Wikkel de voedingskabel volledig af voordat u het apparaat start.
- Richt de zuigslang niet op oren, ogen, haren, personen of dieren in het algemeen.
- Tijdens het transport van het apparaat moet de motor uitgeschakeld zijn. Zorg er ook voor dat het apparaat geen stof in de omgeving kan verspreiden en dat het in een stabiele positie staat.
- Schakel de machine uit in geval van hoge stofuitstoot, brand of rook. Gebruik van het apparaat is alleen toegestaan nadat het is gecontroleerd en gerepareerd door een bevoegd persoon.
- Trek altijd de stekker uit het stopcontact direct na gebruik en voordat u het apparaat reinigt of onderhoudt.

### Gebruik het apparaat nooit:

- Als je handen nat of vochtig zijn;
- Als het is gevallen en duidelijke schade of storingen vertoont;
- Als de voedingskabel of de stekker defect is.



**Reinig het apparaat alleen met water.  
Gebruik geen trichloorethyleen,  
oplosmiddelen of schuurmiddelen.**



- 
- Reparaties mogen alleen worden uitgevoerd door specialisten die de originele, door de fabrikant geleverde reserveonderdelen bewaren.  
**Het zelf repareren van het apparaat kan zeer gevaarlijk zijn.**
  - In overeenstemming met de geldende voorschriften moeten apparaten die moeten worden weggegooid, onbruikbaar worden gemaakt door de stroomkabel door te knippen voordat ze worden weggegooid.
  - Het apparaat moet worden gedecontamineerd met behulp van een stofzuiger en schoongeveegd of met kit worden behandeld voordat het uit een gevaarlijke omgeving wordt gehaald. Alle andere onderdelen van het apparaat moeten als verontreinigd worden beschouwd wanneer ze uit de gevaarlijke zone worden verwijderd en er moeten passende maatregelen worden genomen om te voorkomen dat het stof zich verspreidt.
  - Tijdens de reiniging en het onderhoud wordt aanbevolen om altijd persoonlijke beschermingsmiddelen (handschoenen en masker) te dragen, zoals vereist door de geldende nationale regelgeving.
  - Alvorens verder te gaan met het onderhoud wordt ten eerste aanbevolen het apparaat eerst te ontsmetten door enkele minuten schone lucht op te zuigen en het aan de buitenkant te reinigen.
  - Onderhoud en reiniging moeten worden uitgevoerd in een ruimte met voldoende ventilatie en op een manier die de bedieners of andere personen niet in gevaar brengt.
  - Reinig de plaats waar het onderhoud wordt uitgevoerd om te voorkomen dat gevaarlijke stoffen in het milieu terechtkomen.
  - Tijdens het onderhoud, de reparatie en de verwijdering moeten alle verontreinigde onderdelen van het apparaat die niet volledig kunnen worden gereinigd, worden verwijderd; doe ze in ondoordringbare zakken volgens de geldende nationale voorschriften voor de verwijdering van speciaal afval.
  - Voor een correcte verwijdering is het raadzaam om op de ondoordringbare zak aan te geven welke stoffen zijn opgezogen.

## Waarschuwingen

- Het wordt aanbevolen om het apparaat ten minste eenmaal per jaar aan een technische inspectie te onderwerpen om te controleren of de afdichtingen dicht zijn en of de controlemechanismen goed functioneren, zodat eventuele storingen kunnen worden opgespoord. Controleer dagelijks de integriteit van het filtersysteem.
- Dit apparaat is ontworpen voor gebruik door voldoende geschoolde personen, met name voor de reiniging en het onderhoud van het apparaat, de risico's die voortvloeien uit gestofzuigde materialen en de correcte verwijdering ervan, en de vervanging van reserveonderdelen volgens de richtlijnen die in de verschillende landen van kracht zijn.
- Zuig geen brandbare, potentieel explosieve of corrosieve stoffen en gloeiende as op. Deze stoffen kunnen de veiligheid en de werking van het apparaat in gevaar brengen.
- Laat het netsnoer nooit over scherpe randen lopen, verpletter het niet en houd het uit de buurt van de roterende elektrische borstels.
- Gebruik het stopcontact op de machine alleen voor de in de handleiding aangegeven doeleinden.
- Voor de elektrische gereedschappen die op het stopcontact van de stofzuiger zijn aangesloten, dient u de betreffende gebruiksaanwijzing te volgen.
- Schakel het apparaat bij lekkage (schuim of vloeistof) onmiddellijk uit.



**Als de voedingskabel beschadigd is, moet deze door de fabrikant of zijn technische dienst worden vervangen of in ieder geval door een persoon met een soortgelijke kwalificatie om elk risico te voorkomen.**



---

## LET OP

- Deze machine mag alleen binnenshuis worden opgeslagen.
- Maak de stoel waar de veiligheidsdrijver schuift regelmatig schoon en inspecteer deze regelmatig om de integriteit ervan te controleren.
- Gebruik het apparaat niet als het filtersysteem beschadigd is.
- Stofklasse 'M' is niet van toepassing bij het zuigen van vloeistoffen.

## VERGEET NIET DAT

- In geval van potentieel gevaarlijke stoffen die in contact komen met de ogen of de huid, spoel ze af met water en raadpleeg een gespecialiseerd centrum.
- In geval van potentieel gevaarlijke stoffen die zijn ingeademd of ingeslikt, moet u een arts raadplegen. Laat u niet overgeven om besmetting van de longen te voorkomen; het wordt aanbevolen om uw mond te spoelen zonder water in te slikken.
- Als er bij spontaan braken potentieel gevaarlijke stoffen in de longen zijn gekomen, vervoer dan naar het ziekenhuis.

**De fabrikant wijst alle verantwoordelijkheid af voor oneigenlijk gebruik of het niet opvolgen van de bijgeleverde instructies, voor het knoeien met het apparaat en voor onvoldoende onderhoud.**

# SYMBOLEN

## BESCHRIJVINGSSYMBOLLEN INSTRUCTIES



**Lees**  
de instructies  
zorgvuldig  
door voordat u  
de machine in  
gebruik neemt.



**Vorzichtig**  
betekent dat er  
sprake is van  
een potentieel  
gevaarlijke  
situatie.



**Opmerking**  
voor correct  
gebruik



**Bedieningshan-  
dleiding**

## SLEUTEL TOT SYMBOLEN



Stopcontact  
voor  
elektrisch  
gereedschap



Aansluiting  
voor pers-  
luchtgereed-  
schap



Stofzuigers  
nat-droog  
stofzuigers



Functie  
"zelfreini-  
gend  
filter"



Voor de  
professional



Blower  
aansluiting





Voor de  
industriële



## TECHNISCHE SPECIFICATIES

### DV120-MBN

Voedingsspanning	120 V~ 230 V~
Frequentie	50/60 Hz
Machtsclassificatie	120V = 1200 W 230V = 1200 W
Maximale luchtstroom ca.	60 L/sec
Trommel gemaakt van	
Nominale trommelinhoud	120 L
MAX-zuiging ca.	240 kPa
Motorisoliatieklasse	
Toestel-isoliatieklasse	I <sup>a</sup>
Bescherming	IPX4
Type elektrische voedingskabel	H07RN-F
Verpakkingsgrootte ca.	N/A
Gewicht van het verpakte apparaat ca.	20 Kg
Gewicht van het apparaat *	17 Kg
Constant en gewogen geluidsdruk niveau	< 68 dB(A)

\* Gewicht volgens EPTA-procedure 01/2003

# ACCESSOIRES

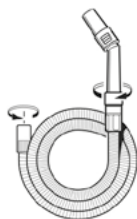

DV-ACC-112

ø45 mm flexibele  
 slang met  
 ergonomische  
 Grip en  
 downflowappa-  
 raat



DV-ACC-115

Kunststof  
 verlengstukken



DV-ACC-104

Spleetmiddel

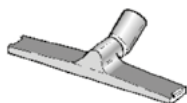

DV-ACC-114

Vloerbeugelbe-  
 huizing  
 voor  
 gecombineerde  
 borstel

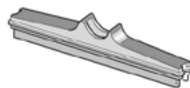

DV-ACC-102

Vloerstaafinzet  
 voor vloeistoffen

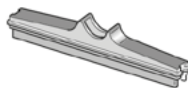

DV-ACC-101

Vloerstaafinzet  
 voor harde  
 vloeren



DV-ACC-100

Vloerstaafinzet  
 voor tapijten



DV-ACC-105

Driehoekige  
accessoire



DV-ACC-110

Ronde borstel.



DV-ACC-124

Adapter voor  
meerdere  
diameters.



DV-ACC-106

Schuimfilter voor  
natte aanzuiging.



DV-ACC-108

"IFA"  
filterpatroon  
Klasse 'M'  
voor DV 120



DV-ACC-601

"IFA"  
dubbellaagse  
fleece-filterzak  
Klasse 'M'.  
voor DV120-MBN

# GEBRUIK VAN HET APPARAAT

## HET VERWIJDEREN VAN HET MOTORBLOK

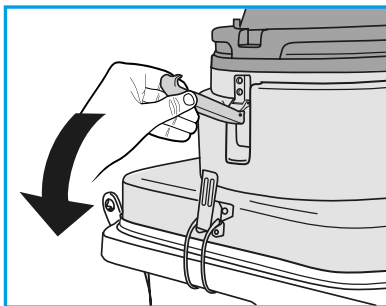
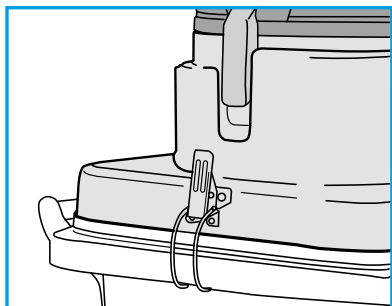

Het losmaken van het motorblok

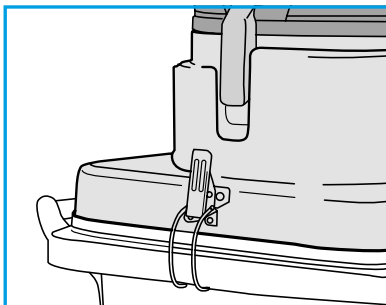
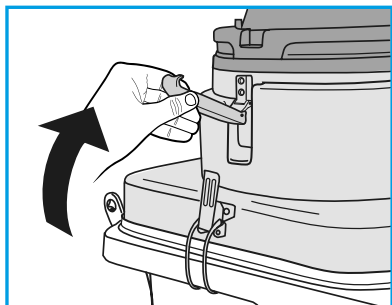

Klem het motorblok.

## AANZETTEN

Om het vacuüm te starten drukt u de schakelaar op **ON** en om te stoppen drukt u op **OFF**.

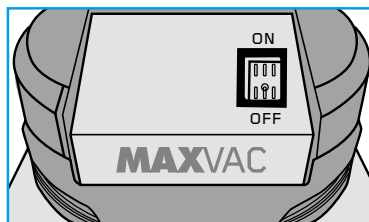

## DE FLEXIBELE HOEVEELHEID

Steek de stekker van de slang in de aansluiting voor de luchtinlaat (R) en de universele adapter (U) naar de stofverdeler van het elektrische apparaat.

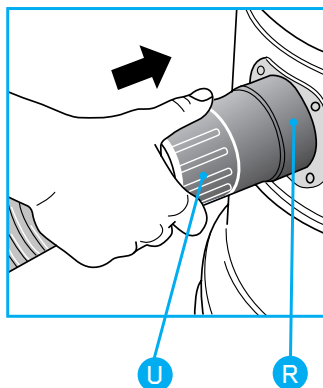

## FILTERSYSTEMEN

### GEbruik VAN DE STOFZAK



**De papieren filterzak mag alleen worden gebruikt als de filtercassette is geplaatst. Om cat. 'M' stof op te zuigen, moet de stofzak altijd in het apparaat worden geplaatst.**

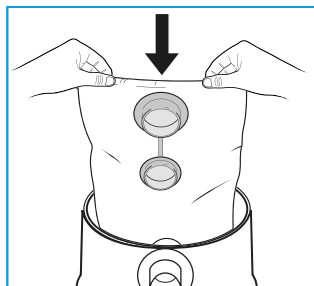

Plaats de papieren filterzak in de container.

Steek de plastic flens (X) in de luchtinlaatopening (Y) en let erop dat u de filterzak niet beschadigt.

De filterzak zorgt ervoor dat het opgezogen stof hygiënisch wordt opgevangen.

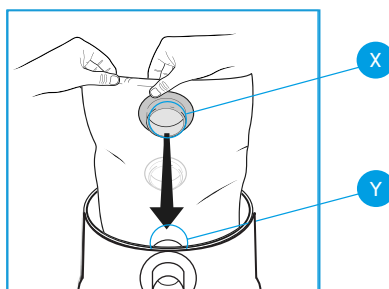

## HET VERVANGEN VAN DE STOFZAK



**Van een hergebruik van de tas wordt niet geadviseerd, het moet worden vervangen.**

**Voer de zak af volgens de in het betreffende land geldende voorschriften voor de verwijdering van gevaarlijk afval.**

Verwijder de plastic flens (1) uit de luchtinlaatopening (2).  
Trek de papieren filterzak uit. Sluit de flens met de juiste stekker.

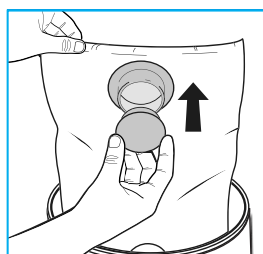
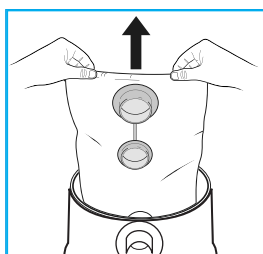
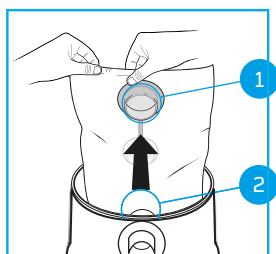

## GEBRUIK VAN HET FILTERELEMENT



Het filterelement moet altijd worden gebruikt voor het opzuigen van cat. 'M' stof. Zuig geen scherpe voorwerpen of vochtige materialen op.

Plaats het filterelement (B) op de motorbevestiging (C).

Plaats het plastic plaatje (A) op het filterelement (B).



Het gebruik van het filterelement wordt met name aanbevolen voor de afzuiging van stof of vaste stoffen. Het filterelement kan samen met de papieren filterzak kan worden gebruikt. Op deze manier kunnen zowel de Verstopping van het filterelement wordt voorkomen en de locatie is vereist, om snel en hygiënisch het opgezogen vuil te verwijderen.



Voor het gebruik als droogzuiger moet altijd het filterpatroon worden gebruikt. Houd het filterpatroon schoon. Vervang het als het te hard is aangekoekt of versleten.

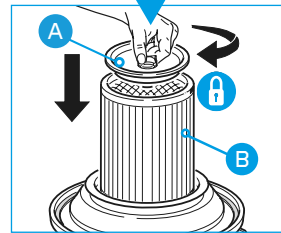
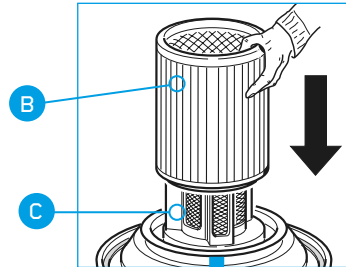
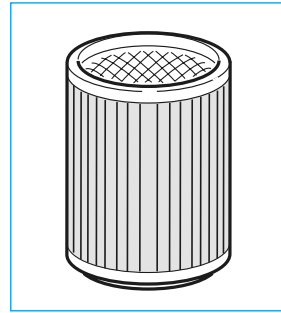

## MET BEHULP VAN DE FOAM-FILTER

Om vloeistoffen op te zuigen, gebruikt u **ALTIJD** het schuimfilter.



Het elastiek op het schuimfilter moet over de rand (V) passen.

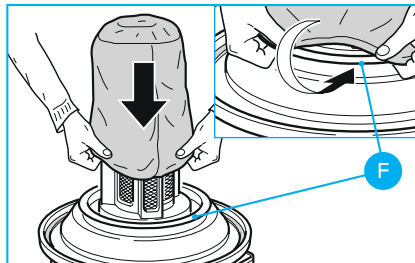

Verwijder altijd het filterpatroon en de papieren filterzak, indien aanwezig. Gebruik het schuimfilter. Het schuimfilter is niet geschikt voor het opzuigen van klasse 'M' stof.

Wanneer de opgezogen vloeistoffen het maximale niveau in de trommel bereiken, wordt de afzuiging automatisch afgesneden door de veiligheidsvlotter. De gebruiker wordt gewaarschuwd door een verhoging van het toerental van de motor en het gebrek aan zuiging. Schakel het apparaat onmiddellijk uit en maak de trommel leeg.

## HET OPZUGEN VAN GROTE HOEVEELHEDEN VLOEISTOF

Om een gedeeltelijke luchtstroom te garanderen, moet u ervoor zorgen dat het spleetgereedschap nooit volledig ondergedompeld is.

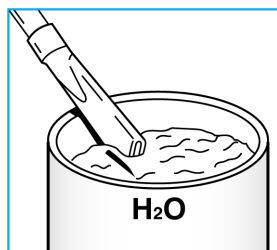

## HET SCHOONMAKEN VAN HET SCHUIM FILTER

Spoel het schuimfilter af met water. Gebruik **GEEN** reinigingsmiddel. Vervang het filter als het versleten of gescheurd is.

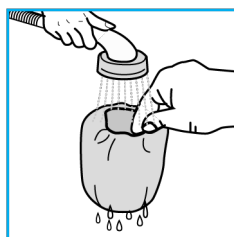
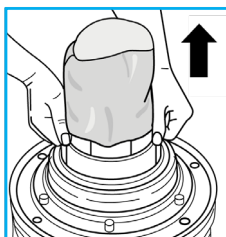

## ONDERHOUD



Trek altijd de stekker uit het stopcontact voordat u onderhoudswerkzaamheden (reiniging, vervanging van onderdelen) aan het filtersysteem uitvoert.

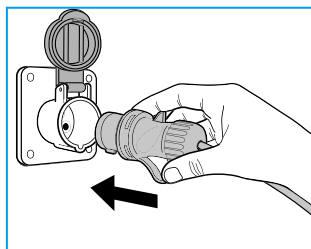

### HET REINIGEN VAN HET FILTERPATROON

Om het filterpatroon grondig te reinigen, moet u het wassen zoals aangegeven in de figuur. Voordat u het filterpatroon weer aanbrengt, moet u ervoor zorgen dat het volledig droog is.

Vervang het filterpatroon alleen als het versleten is.

Voer het filterelement af volgens de in het land geldende speciale afvalverwijderingsvoorschriften.

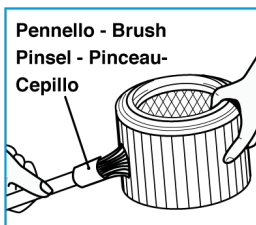
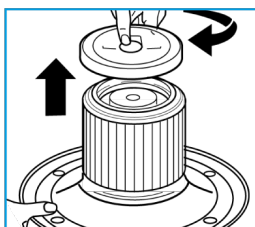

Behandel het filterpatroon voorzichtig als het nat is.

Gebruik geen filter dat is gewassen om vacuümklasse 'M' stof.

Open de vloeistofontladingskraan (K).  
Om de container volledig te legen

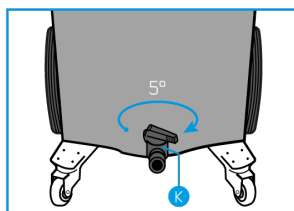



## HET OPLOSSEN VAN PROBLEMEN

Problemen	Oorzaken	Oplossingen
Het apparaat zal niet beginnen	Geen stroom.  Defecte stroomkabel, schakelaars of motor.	Controleer of het stopcontact werkt  Neem contact op met uw technische dienst (zie bijgevoegde lijst).
Verminderde Efficiëntie	Trommel te vol  Filterpatroon is vuil of aangekoekt.  Verstopte buis of accessoires.	Lege trommel  Maak het filter grondig schoon of vervang het,  Controleer de slang of de accessoires.
De snelheid van de motor is merkbaar hoger.	Trommel is te vol.  Filterpatroon is vuil of aangekoekt.  Verstopte buis of accessoires.  Aftapkraan (K) open	Controleer de trommel.  Reinig of vervang het filter grondig,  Controleer de slang of de accessoires.  Sluit de aftapkraan (K)



## **Gooi elektrische apparaten niet weg met huishoudelijk afval!**

In overeenstemming met de Europese richtlijn 2012/19/EU betreffende afgedankte elektrische en elektronische apparatuur (AEEA) en de implementatie ervan in overeenstemming met de nationale wetgeving, moeten elektrische gereedschappen die het einde van hun levenscyclus hebben bereikt, gescheiden worden ingezameld en worden ingeleverd bij een milieuvriendelijke recyclingfaciliteit.

# **“EC” VERKLARING VAN OVEREENSTEMMING**

De fabrikant verklaart dat de informatie in de  
gebruiksaanwijzing van

**DV120-MBN**

de essentiële eisen van de Europese richtlijn:

**2014/35 / EU      2014/30 EU      2011/65 / EU**

en in overeenstemming zijn met de normen

**EN 60335-1: 2012 + A11: 2014**

**EN 60335-2-69:2012**

**EN 62233: 2008**

**EN 55014-1: 2006 + A1: 2009 + A2: 2011**

**EN 55014-2: 2015**

**EN 61000-3-2: 2014**

**EN 61000-3-3: 2014**

Deze verklaring werd afgelegd in oktober 2016.



# FRANÇAIS

## INSTRUCTION MANUEL

AVERTISSEMENTS	62
DESCRIPTION SYMBOLES INSTRUCTIONS	68
CLÉ DES SYMBOLES	68
LES SPÉCIFICATIONS TECHNIQUES	69
ACCESSOIRES	70
FONCTIONNEMENT	72
SYSTÈMES DE FILTRAGE	73
MAINTENANCE	77
DÉPANNAGE	78
DÉCLARATION DE CONFORMITÉ DE L'UE	79

## AVERTISSEMENTS



### Les appareils décrits dans ce manuel sont adaptés :

- Aspiration de la poussière et des liquides.
- Usage professionnel (par exemple, hôtels, écoles, hôpitaux, usines, magasins, bureaux et agences de location).
- La catégorie “M” convient à la séparation des poudres sèches (pour autant qu’elles ne soient pas explosives, inflammables et/ou cancérigènes) avec une perméabilité maximale  $<0,1\%$  et une CMA (concentration maximale admissible)  $\geq 0.1\text{mg}/\text{m}^3$

### Conservez soigneusement ce manuel d’instructions.

- Un appareil électrique n’est pas un jouet. Utilisez-le et rangez-le hors de portée des enfants. Les enfants doivent être surveillés pour s’assurer qu’ils ne jouent pas avec l’appareil.
- Gardez les éléments de l’emballage (boîte en carton, protections PSE, etc.) hors de la portée des enfants.
- Cet appareil n’a pas été conçu pour être utilisé par des personnes (y compris des enfants) dont les facultés physiques, sensorielles et mentales sont réduites, ou qui n’ont pas lu le présent mode d’emploi au préalable.
- Cet appareil a été conçu pour fonctionner uniquement en courant alternatif. Avant de mettre l’appareil en marche, vérifiez que la tension du réseau correspond à celle indiquée sur la plaque signalétique.

- Vérifiez que le système électrique est équipé d'un interrupteur différentiel (type coupe-circuit automatique)
- N'utilisez une rallonge que si elle est en parfait état et assurez-vous que la section est adaptée à la puissance de l'appareil plus celle de l'outil électrique.
- Ne laissez jamais l'appareil en marche sans surveillance.
- Si l'air de décharge est rejeté dans l'environnement de travail, il doit avoir un indice d'échange d'air de classe "M" suffisant. Afin de respecter les valeurs limites requises, le débit doit être au maximum de 50 % du débit d'air frais (volume de l'environnement VR par indice de renouvellement d'air LW). Respectez également les réglementations en vigueur.
- Activez la fonction "filtre auto-nettoyant" (le cas échéant) pendant une durée maximale de 60 secondes.

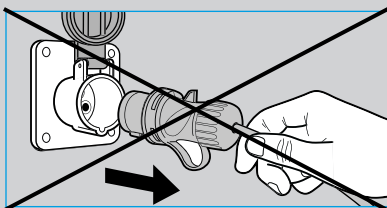
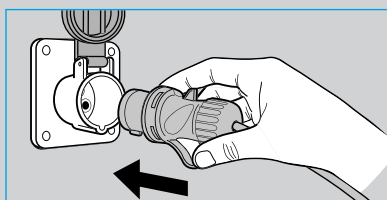

- Branchez l'appareil uniquement à des prises de courant d'une capacité minimale de 10A pour déclencher la prise de courant.
- Ne tirez pas sur le câble d'alimentation ou sur l'appareil pour retirer la fiche de la prise de courant.

### Risque de chute :

Ne montez pas sur le couvercle de l'appareil et ne vous asseyez pas dessus..





## WARNINGS

- Déroulez complètement le câble d'alimentation avant de mettre l'appareil en marche.
- Ne dirigez pas le tuyau d'aspiration vers les oreilles, les yeux, les cheveux, les personnes ou les animaux en général.
- Pendant le transport de l'appareil, le moteur doit être arrêté. Veillez également à ce que l'appareil ne puisse pas disperser la poussière dans l'environnement et à ce qu'il soit dans une position stable
- Arrêtez la machine en cas de forte émission de poussière, d'incendie ou de fumée. L'utilisation de l'appareil n'est autorisée qu'après vérification et réparation par une personne autorisée.
- Débranchez toujours la fiche de la prise de courant immédiatement après l'utilisation et avant d'effectuer tout nettoyage ou entretien de l'appareil.

### **N'utilisez jamais l'appareil :**

- Lorsque vos mains sont humides ou mouillées ;
- Si elle est tombée et présente des dommages ou des dysfonctionnements évidents ;
- Si le câble d'alimentation ou la prise est défectueux.



**Nettoyez l'appareil en utilisant uniquement de l'eau. N'utilisez pas de trichloréthylène, de solvants ou de détergents abrasifs.**



- Les réparations ne peuvent être effectuées que par des spécialistes qui conservent les pièces de rechange originales fournies par le fabricant. Réparer soi-même l'appareil peut être extrêmement dangereux.
- Conformément à la réglementation en vigueur, les appareils qui doivent être mis au rebut doivent être rendus inutilisables en coupant le câble d'alimentation avant leur élimination.
- L'appareil doit être décontaminé par des méthodes de nettoyage par aspiration et être essuyé ou traité avec un produit d'étanchéité avant d'être sorti d'une zone dangereuse.
- Toutes les autres parties de l'appareil doivent être considérées comme contaminées lorsqu'elles sont retirées de la zone dangereuse et des mesures appropriées doivent être prises pour empêcher la dispersion de la poussière.
- Lors du nettoyage et de l'entretien, il est recommandé de toujours porter des dispositifs de protection individuelle (gants et masque), comme l'exigent les réglementations nationales en vigueur.
- Avant de procéder aux opérations d'entretien, il est fortement recommandé de décontaminer d'abord l'appareil en aspirant de l'air propre pendant quelques minutes et de le nettoyer à l'extérieur.
- L'entretien et le nettoyage doivent être effectués dans un local suffisamment ventilé et de manière à ne pas mettre en danger les opérateurs ou d'autres personnes.
- Nettoyez le lieu où l'entretien est effectué afin d'éviter que des substances dangereuses ne soient dispersées dans l'environnement.
- Lors des opérations d'entretien, de réparation et d'élimination, toutes les parties contaminées de l'appareil qui ne peuvent être complètement nettoyées doivent être éliminées ; elles doivent être placées dans des sacs imperméables conformément aux réglementations nationales en vigueur pour l'élimination des déchets spéciaux.



## WARNINGS

- Pour une élimination correcte, il est conseillé d'indiquer sur le sac imperméable les substances qui ont été aspirées.
- Il est recommandé d'effectuer une inspection technique de l'appareil au moins une fois par an pour vérifier l'étanchéité des joints et le bon fonctionnement des mécanismes de contrôle afin de pouvoir détecter d'éventuels dysfonctionnements. Vérifier quotidiennement l'intégrité du système de filtrage.
- Cet appareil a été conçu pour être utilisé par des personnes dûment formées, notamment en ce qui concerne le nettoyage et l'entretien de l'appareil, les risques liés aux matériaux aspirés et leur élimination correcte, et le remplacement des pièces de rechange conformément aux directives en vigueur dans les différents pays.
- N'aspirez pas les substances inflammables, potentiellement explosives ou corrosives et les cendres incandescentes. Ces substances peuvent compromettre la sécurité et le fonctionnement de l'appareil.
- Ne posez jamais le câble d'alimentation sur des bords tranchants, ne l'écrasez pas et tenez-le éloigné des brosses électriques rotatives
- En cas de fuite (mousse ou liquide), éteignez immédiatement l'appareil.



**Si le câble d'alimentation est endommagé, il doit être remplacé par le fabricant ou le centre de service technique agréé ou en tout cas par une personne ayant une qualification similaire afin de prévenir tout risque.**



## ATTENTION

- Cette machine ne doit être stockée qu'à l'intérieur.
- Nettoyez fréquemment le siège où coulisse le flotteur de sécurité et inspectez-le périodiquement pour vérifier son intégrité.
- N'utilisez pas l'appareil lorsque le système de filtrage est endommagé.
- La classe de poussière "M" ne s'applique pas à l'aspiration de liquides.

## RAPPELEZ-VOUS QUE

- En cas de contact des substances potentiellement dangereuses avec les yeux ou la peau, rincez-les à l'eau et consultez un centre spécialisé.
- En cas d'inhalation ou d'ingestion de substances potentiellement dangereuses, appelez un médecin. Ne provoquez pas de vomissements pour éviter de contaminer les poumons ; il est recommandé de se rincer la bouche sans avaler d'eau.
- Si, en cas de vomissement spontané, est censé avoir pénétré dans les poumons de substances potentiellement dangereuses, transporter à l'hôpital.

**Le fabricant décline toute responsabilité en cas d'utilisation incorrecte ou non conforme aux instructions fournies, d'altération et d'entretien insuffisant de l'appareil.**

# SYMBOLES

## DESCRIPTION SYMBOLES INSTRUCTIONS



**Lire**  
les instructions  
avant d'utiliser  
l'appareil.



**L'attention**  
indique une  
situation  
potentiellement  
dangereuse.



**Note**  
avertissement  
pour une  
utilisation  
correcte



**Manuel  
d'utilisation**  
Mode d'emploi

## LA CLÉ DES SYMBOLES



Prise de  
courant  
pour outils  
électriques



Connexion  
pour les  
outils  
pneumatiques



Aspirateur à  
eau et à sec



"Fonction  
"Filtre auto-  
nettoyant



Professionnel



Raccorde-  
ment de la  
soufflerie





Industrie



# LES SPÉCIFICATIONS TECHNIQUES

## DV120-MBN

Tension d'alimentation	120 V~ 230 V~
Fréquence	50/60 Hz
Puissance nominale	120V = 1200 W 230V = 1200 W
Débit d'air maximum environ	60 L/sec
Tambour en	
Capacité nominale du tambour	120 L
Aspiration MAX environ	240 kPa
Classe d'isolation des moteurs	
Classe d'isolation des appareils	I <sup>a</sup>
Indice de protection	IPX4
Type de câble d'alimentation électrique	H07RN-F
Taille de l'emballage environ	N/A
Poids de l'appareil emballé environ	20 Kg
Poids de l'appareil *	17 Kg
Niveau de pression acoustique constant et pondéré	< 68 dB(A)

\* Poids selon la procédure EPTA 01/2003

## ACCESSOIRES

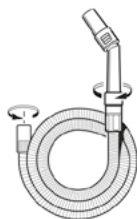

DV-ACC-112

Tuyau flexible  
( $\varnothing$ 45 mm)  
avec poignée  
ergonomique et  
déflueur.



DV-ACC-115

Rallonges  
de tube en  
plastique.



DV-ACC-104

Suceur fente  
long.

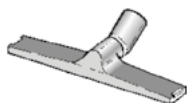

DV-ACC-114

Châssis pour  
brosse mixte.

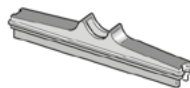

DV-ACC-102

Insert  
récupération de  
liquides.

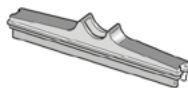

DV-ACC-101

Insert pour sols  
durs.

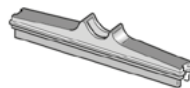

DV-ACC-100

Insertion de  
barres de sol  
pour les tapis



DV-ACC-105

Accessoire  
triangulaire.



DV-ACC-110

Brosse ronde.



DV-ACC-124

Adaptateur  
multi-diamètre.



DV-ACC-106

Filtre mousse  
pour aspiration  
liquide.

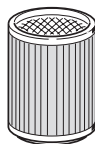

DV-ACC-108

Cartouche  
filtre testée  
"IFA", classe  
poussières 'M'  
pour DV120-



DV-ACC-601

Sac filtrant en  
tissu polaire  
double couche  
"IFA" Classe 'M'  
pour DV120-  
MBN



## UTILISATION DE L'APPAREIL

### RELEASING THE MOTOR UNIT

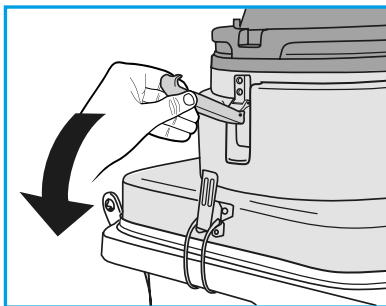
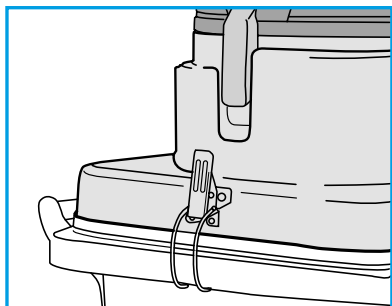

Pour libérer l'unité moteur.

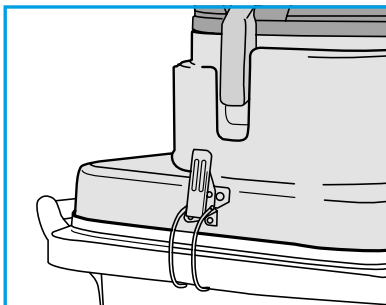
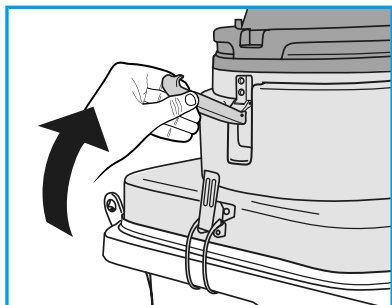

Pour accrocher l'unité moteur.

### MISE EN MARCHE

Pour démarrer le vide, appuyez sur l'interrupteur sur **ON** et pour l'arrêter, appuyez sur **OFF**.

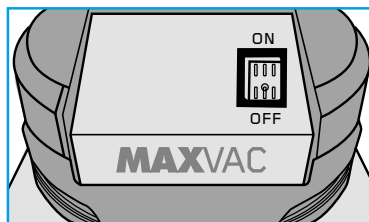

## MONTAGE DU FLEXIBLE

Introduire le manchon du flexible (U) dans le raccord d'entrée d'air (R).

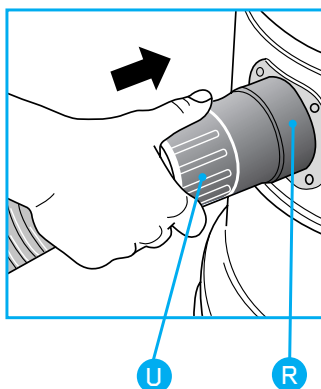

## SYSTEMES FILTRANTS

### UTILISATION DU SAC FILTRANT PAPIER



**Utiliser le sac à poussière uniquement si la cartouche filtrante est en place. Pour aspirer des poussières de classe « M », veiller à toujours utiliser le sac en papier filtre.**

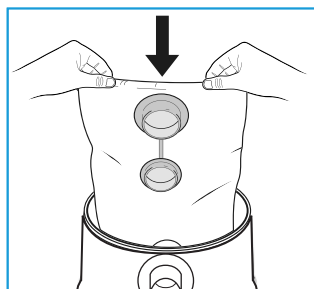

Enfiler le sac filtrant papier dans la cuve-bidon des déchets.

Mettre le collier en plastique (X) sur le raccord d'entrée d'air (Y) en prenant garde à ne pas en dommager le sac durant la manoeuvre.

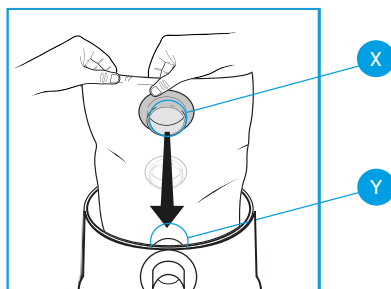

Le sac permet de récupérer les poussières aspirées dans de bonnes conditions d'hygiène.

## REPLACEMENT DU SAC FILTRANT PAPIER



**Ne jamais réutiliser le sac: toujours le remplacer.**

**Éliminer le sac dans le respect des normes en matière d'élimination des déchets spéciaux en vigueur dans les différents pays.**

Détacher le collier en plastique (1) du raccord d'entrée d'air (2). Extraire le sac filtrant papier.

Fermer le collier à l'aide du bouchon correspondant.

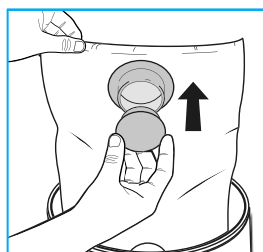
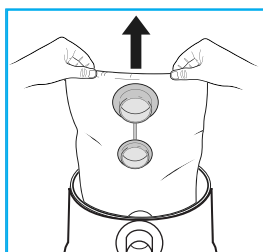
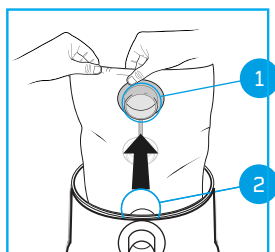

## UTILISATION DE LA CARTOUCHE FILTRE



Pour aspirer des poussières de classe « M », veiller à toujours utiliser l'élément filtrant. Eviter de l'utiliser avec des matières coupantes ou humides.

Monter la cartouche filtre (B) sur le support moteur (C).

Enfiler le disque adaptateur en plastique (A) sur la cartouche filtre (B).



La cartouche filtre se prête particulièrement bien au ramassage de poussières ou de substances solides et peut être utilisée avec le sac filtrant papier; en effet, celui-ci présente le double avantage d'éviter le colmatage de la cartouche filtre et de transférer les matières aspirées de manière rapide et hygiénique.

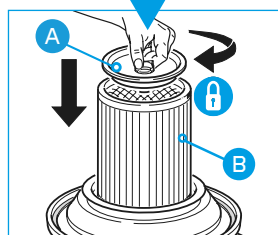
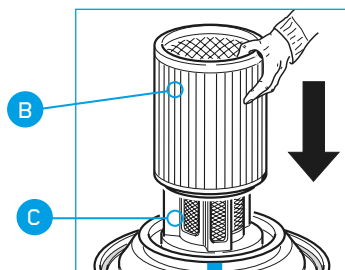
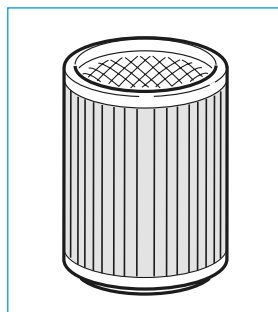

Pour l'utiliser comme aspirateur à sec, il faut toujours utiliser la cartouche filtrante. Gardez la cartouche filtrante propre. Remplacez-la si elle est trop encrassée ou usée.

## UTILISATION DU FILTRE MOUSSE

**TOUJOURS** utiliser le filtre mousse pour l'aspiration de substances liquides.



L'élastique du filtre en mousse doit passer par-dessus le bord (V).

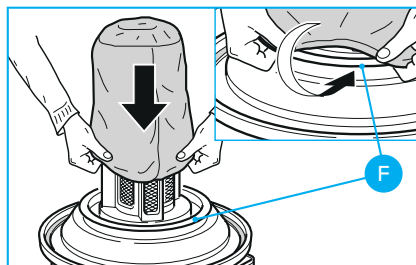

Le filtre-mousse n'est pas adapté à l'aspiration de poussières de classe « M ».

Lorsque les liquides aspirés dans la cuve-bidon atteignent le niveau maximum admissible, l'aspiration est automatiquement bloquée par le flotteur de sécurité. L'augmentation du nombre de tours moteur et l'absence d'aspiration préviennent l'utilisateur. Eteindre immédiatement l'appareil et vider la cuve-bidon.

## SPIRER DE GRANDES QUANTITES DE LIQUIDES

Ter de plonger complètement le suceur fente long afin d'assurer un débit d'air partiel.

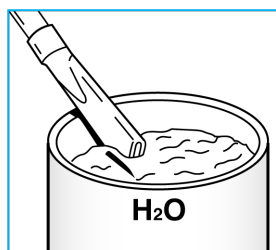

## NETTOYER LA MOUSSE FILTRE

Laver le filtre mousse à l'eau et **SANS** utiliser de détergents. Remplacer en cas d'usure ou de déchirure.

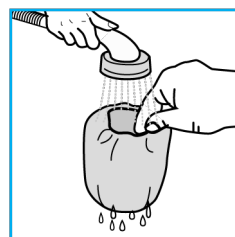
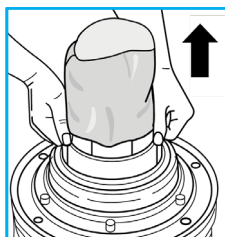

## ENTRETIEN



Avnt d'effectuer une quelconque intervention d'entretien (nettoyage ou remplacement) sur le système filtrant, toujours débrancher la fiche du cordon d'alimentation.

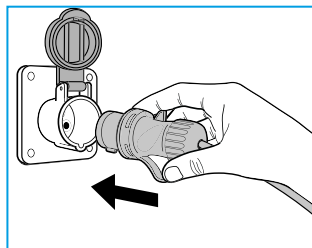

### LE NETTOYAGE DE LA CARTOUCHE FILTRANTE

Pour nettoyer à fond la cartouche filtrante, la laver comme indiqué sur la figure. Avant de remettre la cartouche filtrante, assurez-vous qu'elle est complètement sèche.

Ne remplacez la cartouche filtrante que si elle est usée.

Éliminez l'élément filtrant conformément aux réglementations spéciales en vigueur dans le pays en matière d'élimination des déchets.

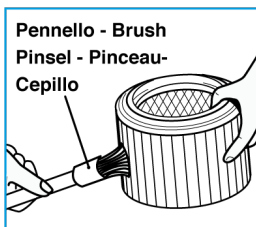
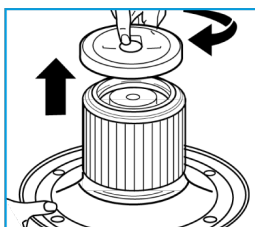

Manipuler soigneusement la cartouche filtre mouillée.

Ne pas utiliser le filtre lavé après aspiration de poussières de classe « M »

Ouvrez le robinet d'évacuation du liquide (K). Afin de vider complètement le récipient

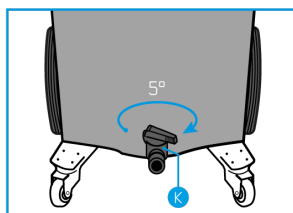



## DÉPANNAGE

Effets	Causes	Remedes
L'appareil ne pas commencer	Pas de pouvoir  Cordon d'alimentation, interrupteurs ou moteur défectueux.	Vérifiez que la prise de courant fonctionne  Contactez votre centre de service technique (voir liste ci-jointe).
Réduit Efficacité	Tambour trop plein  La cartouche du filtre est sale ou encrassée.  Tube ou accessoires bouchés.	Tambour vide  Nettoyez soigneusement ou changez le filtre,  Vérifiez le tuyau ou les accessoires.
Le régime du moteur est sensiblement plus élevé.	Tambour trop plein.  La cartouche filtrante est sale ou encrassée.  Tube ou accessoires bouchés.  Le robinet de vidange (K) est ouvert.	Vérifiez le tambour.  Nettoyez soigneusement ou changez le filtre,  Vérifiez le tuyau ou les accessoires.  Fermez le robinet de vidange (K)



# ITALIANO

## ISTRUZIONI MANUALE

AVVERTENZE	80
DESCRIZIONE SIMBOLI ISTRUZIONI	86
CHIAVE AI SIMBOLI	86
SPECIFICHE TECNICHE	87
ACCESSORI	88
FUNZIONAMENTO	90
SISTEMI FILTRO	91
MANUTENZIONE	95
RISOLUZIONE DEI PROBLEMI	96
DICHIARAZIONE DI CONFORMITÀ UE	97

## AVVERTENZE



### **Gli apparecchi descritti in questo manuale sono adatti:**

- Aspirare polvere e liquidi.
- Uso professionale (ad es. alberghi, scuole, ospedali, fabbriche, negozi, uffici e agenzie di noleggio).
- La categoria “M” è adatta per la separazione di polveri secche (purché non esplosive, infiammabili e/o cancerogene) con permeabilità massima  $<0,1\%$  e MAC (concentrazione massima consentita)  $\geq 0,1\text{ mg/m}^3$ .

### **Conservare con cura questo manuale di istruzioni.**

- Un apparecchio elettrico non è un giocattolo. Usatelo e conservatelo fuori dalla portata dei bambini. I bambini devono essere sorvegliati per assicurarsi che non giochino con l'apparecchio.
- Tenere i componenti dell'imballaggio (scatola di cartone, protezioni PSE, ecc.) fuori dalla portata dei bambini.
- Questo apparecchio non è stato progettato per essere utilizzato da persone (compresi i bambini) con ridotte capacità fisiche, sensoriali e mentali o che non hanno letto le presenti istruzioni per l'uso.
- Questo apparecchio è stato progettato per funzionare solo con corrente alternata. Prima di mettere in funzione l'apparecchio, verificare che la tensione di rete corrisponda a quella indicata sulla targhetta dati.
- Verificare che l'impianto elettrico sia dotato di un interruttore differenziale (tipo spegnimento automatico)

## AVVERTENZE

- Utilizzare un cavo di prolunga solo se in perfette condizioni e assicurarsi che la sezione sia adeguata alla potenza dell'apparecchio più la potenza dell'utensile elettrico.
- Non lasciare mai l'apparecchio in funzione incustodito.
- Se l'aria di scarico viene rilasciata nuovamente nell'ambiente di lavoro, deve avere un indice di ricambio dell'aria di classe "M" sufficiente. Per rispettare i valori limite richiesti, la portata deve essere al massimo il 50% della portata d'aria fresca (volume dell'ambiente VR per indice di ricambio d'aria LW). Rispettare anche le normative vigenti.
- Attivare la funzione "filtro autopulente" (se presente) per un tempo massimo di 60 secondi.

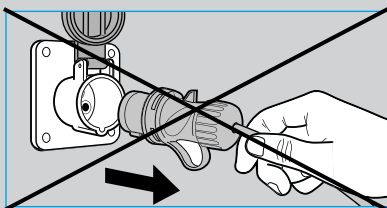
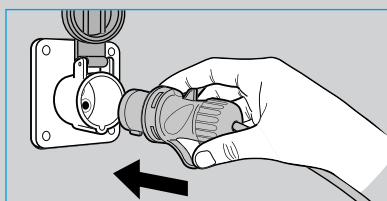

- Collegare l'apparecchio solo a prese di corrente con una capacità minima di 10A per attivare la presa di corrente.
- Non tirare il cavo di alimentazione o l'apparecchio per staccare la spina dalla presa di corrente.

### Rischio di caduta:

Non salire o sedersi sul coperchio dell'apparecchio.



- Srotolare completamente il cavo di alimentazione prima di avviare l'apparecchio.
- Non puntare il tubo di aspirazione su orecchie, occhi, capelli, persone o animali in generale.
- Durante il trasporto dell'apparecchio, il motore deve essere spento. Assicurarsi inoltre che l'apparecchio non possa disperdere la polvere nell'ambiente e che si trovi in una posizione stabile
- Spegnerne la macchina in caso di elevata emissione di polvere, incendio o fumo. L'uso dell'apparecchio è consentito solo dopo che è stato controllato e riparato da una persona autorizzata.
- Staccare sempre la spina dalla presa di corrente immediatamente dopo l'uso e prima di effettuare qualsiasi pulizia o manutenzione sull'apparecchio.
- Le riparazioni possono essere effettuate solo da specialisti che conservano i pezzi di ricambio originali forniti dal produttore.  
**La riparazione dell'apparecchio da soli può essere estremamente pericolosa.**

### **Non utilizzare mai l'apparecchio:**

- Quando le mani sono bagnate o umide;
- Se è caduto e mostra evidenti danni o malfunzionamenti;
- Se il cavo di alimentazione o la spina sono difettosi.



**Pulire l'apparecchio solo con acqua.  
Non utilizzare tricloroetilene, solventi  
o detergenti abrasivi.**



## AVVERTENZE

- In conformità con le normative vigenti, gli apparecchi da smaltire devono essere resi inutilizzabili tagliando il cavo di alimentazione prima dello smaltimento.
- L'apparecchio deve essere decontaminato con metodi di pulizia con l'aspirapolvere e pulito o trattato con sigillante prima di essere portato fuori da un'area pericolosa. Tutte le altre parti dell'apparecchio devono essere considerate contaminate quando vengono rimosse dall'area pericolosa e devono essere prese misure appropriate per prevenire la dispersione della polvere.
- Durante la pulizia e la manutenzione, si raccomanda di indossare sempre dispositivi di protezione personale (guanti e mascherina) come richiesto dalle normative nazionali vigenti.
- Prima di procedere con le operazioni di manutenzione, si raccomanda vivamente di decontaminare l'apparecchio prima di procedere con le operazioni di manutenzione, aspirando aria pulita per alcuni minuti e di pulirlo all'esterno.
- La manutenzione e la pulizia devono essere effettuate in un locale con adeguata ventilazione e in modo da non mettere in pericolo gli operatori o altre persone.
- Pulire il luogo in cui si effettua la manutenzione per evitare che le sostanze pericolose si disperdano nell'ambiente.
- Durante le operazioni di manutenzione, riparazione e smaltimento, tutte le parti contaminate dell'apparecchio che non possono essere completamente pulite devono essere eliminate; metterle in sacchi impermeabili secondo le norme nazionali vigenti per lo smaltimento dei rifiuti speciali.
- Per un corretto smaltimento è consigliabile indicare sul sacco impermeabile quali sostanze sono state aspirate.



- Si raccomanda di effettuare un controllo tecnico sull'apparecchio almeno una volta all'anno per verificare la tenuta dei sigilli e il corretto funzionamento dei meccanismi di controllo in modo da poter rilevare eventuali malfunzionamenti. Controllare giornalmente l'integrità del sistema di filtraggio.
- Questo apparecchio è stato progettato per essere utilizzato da persone adeguatamente addestrate, in particolare per la pulizia e la manutenzione dell'apparecchio, i rischi derivanti dai materiali aspirati e il loro corretto smaltimento e la sostituzione dei pezzi di ricambio secondo le direttive vigenti nei vari paesi.
- Non aspirare sostanze infiammabili, potenzialmente esplosive o corrosive e ceneri incandescenti. Queste sostanze possono compromettere la sicurezza e il funzionamento dell'apparecchio.
- Non posare mai il cavo di alimentazione su spigoli vivi, non schiacciarlo e tenerlo lontano dalle spazzole elettriche rotanti
- In caso di perdite (schiuma o liquido) spegnere immediatamente l'apparecchio.



**Se il cavo di alimentazione è danneggiato, deve essere sostituito dal produttore o da un centro di assistenza tecnica autorizzato o comunque da una persona con qualifica simile, in modo da prevenire qualsiasi**



## ATTENZIONE

- Questa macchina deve essere conservata solo al chiuso.
- Pulire frequentemente il sedile dove scorre il galleggiante di sicurezza e ispezionarlo periodicamente per verificarne l'integrità.
- Non utilizzare l'apparecchio quando il sistema di filtraggio è danneggiato.
- La classe di polvere "M" non si applica quando si aspira liquidi.

## RICORDATE CHE

- In caso di contatto di sostanze potenzialmente pericolose con gli occhi o con la pelle, sciacquare con acqua e consultare un centro specializzato.
- In caso di sostanze potenzialmente pericolose sono state inalate o ingerite, chiamare un medico. Non indurre il vomito per evitare di contaminare i polmoni; si consiglia di sciacquare la bocca senza inghiottire acqua.
- Se, in caso di vomito spontaneo, si suppone che sia entrato nei polmoni di sostanze potenzialmente pericolose, trasporto in ospedale.

**Il produttore declina ogni responsabilità per un uso improprio o non conforme alle istruzioni fornite, manomissione e manutenzione inadeguata dell'apparecchio.**

# SIMBOLI

## DESCRIZIONE SIMBOLI ISTRUZIONI



**Leggi**  
le istruzioni  
prima di  
utilizzare  
l'apparecchio.



**L'attenzione**  
indica una  
potenziale  
situazione di  
pericolo.



**Nota**  
avvertenza per  
un uso corretto



**Manuale  
dell'operatore**  
Istruzioni per  
l'uso

## CHIAVE DEI SIMBOLI



Presenza per  
utensili  
elettrici



Attacco  
per utensili  
pneumatici



Aspirapolvere  
a umido e a  
secco



"Funzione  
"filtro  
autopulente



Professionale





Collegamento  
del soffiatore



Industriale

# SPECIFICHE TECNICHE

## DV120-MBN

Tensione di alimentazione	120 V~ 230 V~
Frequenza	50/60 Hz
Potenza nominale	120V = 1200 W 230V = 1200 W
Flusso d'aria massimo ca.	60 L/sec
Tamburo di	
Capacità nominale del tamburo	120 L
Aspirazione MAX ca.	240 kPa
Classe di isolamento del motore	
Classe di isolamento dell'apparecchio	I <sup>a</sup>
Grado di protezione	IPX4
Tipo di cavo di alimentazione elettrica	H07RN-F
Dimensione dell'imballaggio ca.	N/A
Peso dell'apparecchio imballato ca.	20 Kg
Peso dell'apparecchio *	17 Kg
Livello di pressione sonora costante e ponderata	< 68 dB(A)

\* Weight in accordance with the procedure EPTA 01/2003

## ACCESSORIES

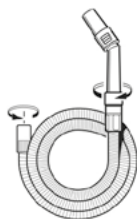

DV-ACC-112

Tubo flessibile  
ø45 mm con  
tubo flessibile  
ergonomico  
dispositivo  
di presa e di  
discesa



DV-ACC-115

Prolunghe in  
plastica



DV-ACC-104

Strumento  
crepaccio

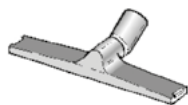

DV-ACC-114

Alloggiamento  
per barra da  
pavimento  
per spazzola  
combinata

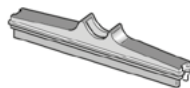

DV-ACC-102

Inserto a  
pavimento per  
liquidi

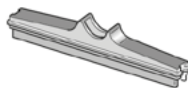

DV-ACC-101

Inserti per  
pavimenti duri

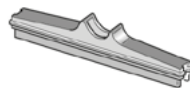

DV-ACC-100

Inserto per  
pavimenti in  
barre per tappeti



DV-ACC-105

Accessorio  
triangolare



DV-ACC-110

Spazzola  
rotonda.



DV-ACC-124

Adattatore  
multidiametro



DV-ACC-106

Filtro a schiuma  
per l'aspirazione  
di liquidi

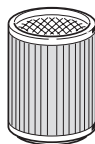

DV-ACC-108

Cartuccia  
filtrante "IFA"  
Classe "M".  
per DV 120



DV-ACC-601

Sacco filtrante  
in pile a doppio  
strato "IFA"  
Classe "M".  
per DV120-MBN

## OPERAZIONE

### RILASCIO DELL'UNITÀ MOTORE

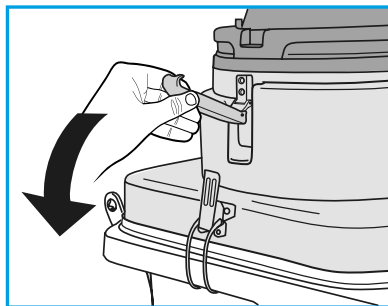
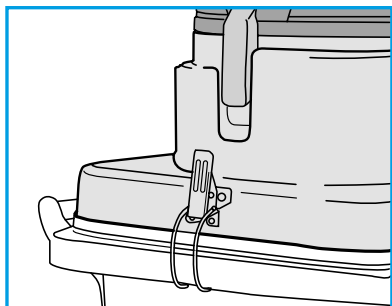

Per sbloccare l'unità motore.

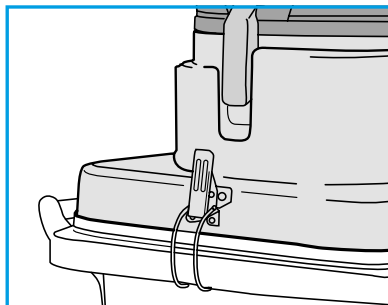
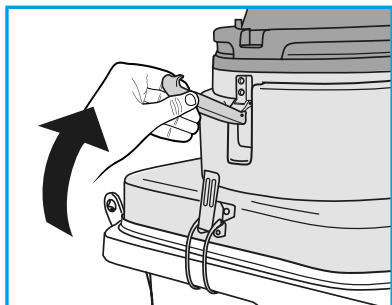

Per rimontare l'unità motore.

### SWITCHING ON

Per avviare il vuoto premere l'interruttore su **ON** e per fermarsi premere **OFF**.

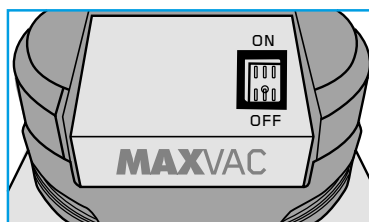

## ATTACCHIARE IL TUBO FLESSIBILE

Collegare il connettore del tubo flessibile (U) al connettore di ingresso dell'aria (R).

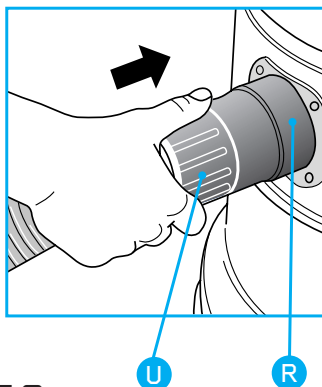

## SISTEMI DI FILTRAGGIO

### UTILIZZANDO IL SACCHETTO PER LA POLVERE



**Utilizzare il sacchetto della polvere solo quando la cartuccia del filtro è installata. Per raccogliere la polvere di classe 'M' il sacchetto della polvere deve essere installato nell'apparechio.**

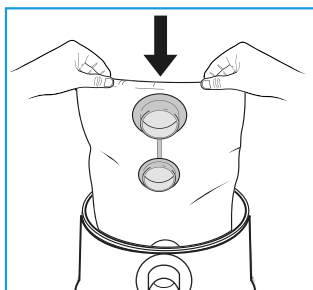

Introdurre il sacchetto di fibra nel tamburo di scarico.

Inserire la flangia di plastica (X) nel connettore di ingresso dell'aria (Y). Fare attenzione a non danneggiare il sacco.

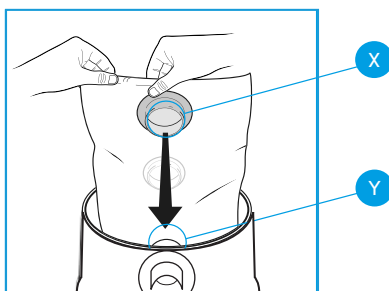

Cambiare il sacco quando il materiale aspirato riempie circa 3/4 della sua capacità e/o la forza di aspirazione diminuisce.

## CAMBIARE IL SACCHETTO DELLA POLVERE



**La borsa non deve essere riutilizzata e deve essere sempre cambiata.**

**Smaltire il sacchetto nel rispetto delle norme speciali per lo smaltimento dei rifiuti in vigore nel vostro paese.**

Rimuovere la flangia di plastica (1) dal connettore di ingresso dell'aria (2). Estrarre il sacchetto pieno.

Chiudere la flangia di plastica con il tappo in dotazione.

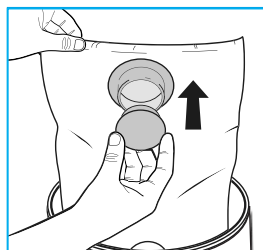
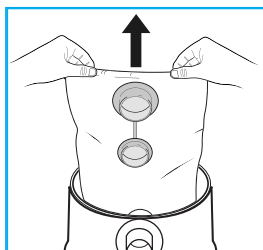
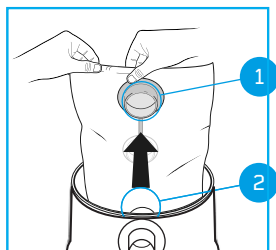

## UTILIZZANDO IL FILTRO



**Per aspirare la polvere di classe 'M' utilizzare sempre l'elemento filtrante.**  
**Evitare di utilizzare il filtro per materiali taglienti o umidi.**

Posizionare il filtro (B) sulla carcassa del motore (C).

Montare il disco di plastica (A) sul filtro (B).



**Si consiglia vivamente di utilizzare questo filtro per l'aspirazione di polvere e solidi; può essere utilizzato insieme al sacchetto di carta da filtro. Questo aiuta a prevenire l'intasamento dell'unità filtrante e ha il vantaggio di rendere lo smaltimento dei detriti aspirati rapido e sanitario.**  
**Evitare di utilizzarli per il taglio o per materiali umidi.**

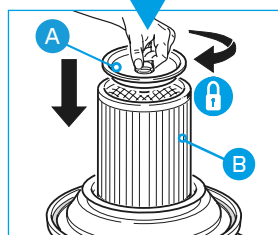
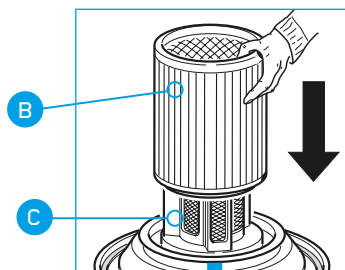
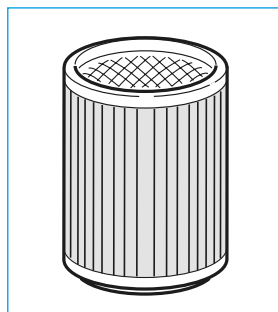

**Per l'utilizzo come vuoto a secco si dovrebbe sempre utilizzare la cartuccia filtrante. Mantenere la cartuccia filtrante pulita. Sostituirla se eccessivamente cotta o consumata.**

## UTILIZZANDO IL FILTRO FOAM (VUOTO UMIDO)

Per aspirare i liquidi, utilizzare **SEMPRE** il filtro a schiuma.



L'elastico del filtro a schiuma deve adattarsi al bordo (v).

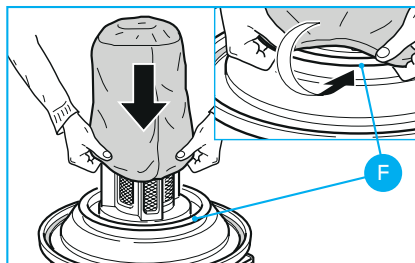

Rimuovere sempre la cartuccia del filtro e il sacchetto del filtro di carta, se presente. Utilizzare il filtro a schiuma. Il filtro a schiuma non è adatto per l'aspirazione di polvere di classe "M".

Quando i liquidi aspirati raggiungono il livello massimo all'interno del tamburo, l'aspirazione viene automaticamente interrotta dal galleggiante di sicurezza. L'utente viene avvisato da un aumento del numero di giri del motore e dalla mancanza di aspirazione. Spegnere immediatamente l'apparecchio e svuotare il tamburo.

## ASPIRAZIONE DI GRANDI QUANTITÀ DI LIQUIDO

Per garantire un flusso d'aria parziale, assicurarsi che l'utensile per fessure non sia mai completamente sommerso.

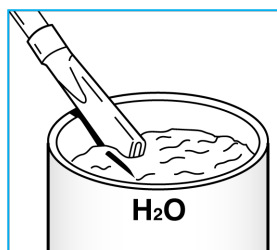

## PULIZIA DELLA SCHIUMA FILTRO

Sciacquare il filtro a schiuma con acqua. **NON** usare detersivi. Sostituire se usurato o strappato.

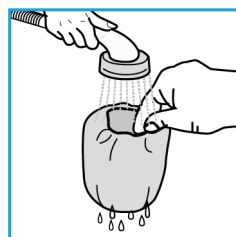
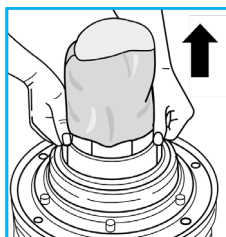

## MANUTENZIONE



Scollegare sempre l'apparecchio dalla rete elettrica prima di effettuare qualsiasi operazione di pulizia o di manutenzione del sistema di filtraggio.

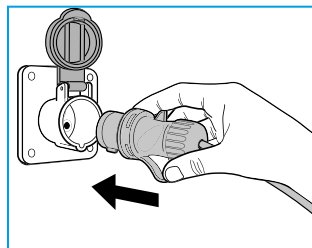

### PULIZIA DELLA CARTUCCIA DEL FILTRO

Per pulire a fondo la cartuccia filtro, lavarla come indicato in figura. Prima di rimettere la cartuccia filtro, assicurarsi che sia completamente asciutta.

Sostituire la cartuccia filtro solo se usurata.

Smaltire l'elemento filtrante nel rispetto delle norme speciali per lo smaltimento dei rifiuti in vigore nel paese.

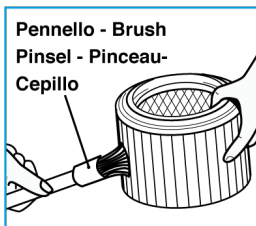
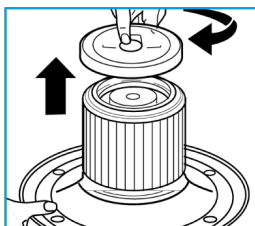

Maneggiare con cura la cartuccia del filtro quando è bagnata.

Non utilizzare un filtro che sia stato lavato per polvere di classe di vuoto "M".

Aprire il rubinetto di scarico del liquido (K). Per svuotare completamente il contenitore

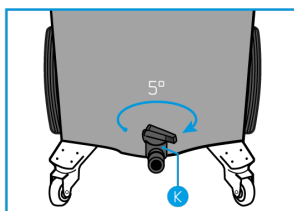



## RISOLUZIONE DEI PROBLEMI

Problemi	Cause	Soluzioni
L'apparecchio non iniziare	Nessun potere  Cavo di alimentazione, interruttori o motore difettosi.	Controllare che la presa di corrente sia funzionante  Contattate il vostro centro di assistenza tecnica (vedi elenco allegato).
Ridotta Efficienza	Tamburo troppo pieno  La cartuccia del filtro è sporca o cotta.  Tubo o accessori intasati.	Tamburo vuoto  Pulire accuratamente o sostituire il filtro,  Controllare il tubo flessibile o gli accessori.
Il numero di giri del motore è notevolmente più alto.	Tamburo troppo pieno.  La cartuccia del filtro è sporca o incastrata.  Tubo o accessori intasati.  Rubinetto di scarico (K) aperto	Controllare il tamburo.  Pulire accuratamente o sostituire il filtro,  Controllare il tubo flessibile o gli accessori.  Chiudere il rubinetto di scarico (K)



## **Non smaltire gli apparecchi elettrici con rifiuti domestici!**

In conformità con la Direttiva Europea 2012/19/UE sui rifiuti di apparecchiature elettriche ed elettroniche (RAEE) e la sua attuazione in conformità con la legislazione nazionale, gli utensili elettrici che hanno raggiunto la fine del loro ciclo di vita devono essere raccolti separatamente e restituiti a un impianto di riciclaggio compatibile con l'ambiente.

# **DICHIARAZIONE "EC" DI CONFORMITÀ"**

Il produttore dichiara che i prodotti descritti in queste istruzioni

**DV120-MBN**

Rispettare i requisiti essenziali delle direttive europee:

**2014/35 / EU**

**2014/30 EU**

**2011/65 / EU**

ed è conforme alle norme

**EN 60335-1: 2012 + A11: 2014**

**EN 60335-2-69:2012**

**EN 62233: 2008**

**EN 55014-1: 2006 + A1: 2009 + A2: 2011**

**EN 55014-2: 2015**

**EN 61000-3-2: 2014**

**EN 61000-3-3: 2014**

Questa dichiarazione è stata redatta nell'ottobre 2016.



---

# ESPAÑOL

## INSTRUCCIÓN MANUAL

ADVERTENCIAS	99
DESCRIPCIÓN SÍMBOLOS INSTRUCCIONES	105
CLAVE DE LOS SÍMBOLOS	105
ESPECIFICACIONES TÉCNICAS	106
ACCESORIOS	107
OPERACIÓN	109
SISTEMAS DE FILTROS	110
MANTENIMIENTO	114
SOLUCIÓN DE PROBLEMAS	115
DECLARACIÓN DE CONFORMIDAD DE LA UE	116

## ADVERTENCIAS



### Los aparatos descritos en este manual son adecuados para:

- Aspirando polvo y líquidos.
- Uso profesional (por ejemplo, hoteles, escuelas, hospitales, fábricas, tiendas, oficinas y agencias de alquiler).
- La categoría “M” es adecuada para la separación de polvos secos (siempre que no sean explosivos, inflamables y/o cancerígenos) con una permeabilidad máxima  $<0,1\%$  y MAC (Concentración Máxima Permitida)  $\geq 0.1\text{mg/m}^3$

### Guarde cuidadosamente este manual de instrucciones.

- Un aparato eléctrico no es un juguete. Úselo y guárdelo fuera del alcance de los niños. Los niños deben ser supervisados para asegurarse de que no jueguen con el aparato.
- Mantenga los componentes del embalaje (caja de cartón, protecciones PSE, etc.) fuera del alcance de los niños.
- Este aparato no ha sido diseñado para ser utilizado por personas (incluyendo niños) con facultades físicas, sensoriales y mentales reducidas, o que no hayan leído primero este manual de instrucciones.
- Este aparato ha sido diseñado para funcionar sólo con corriente alterna. Antes de poner en marcha el aparato, compruebe que la tensión de la red eléctrica se corresponde con la indicada en la placa de datos.
- Compruebe que la instalación eléctrica esté equipada con un interruptor diferencial (tipo desconexión automática)

- Utilice un cable alargador sólo si está en perfectas condiciones y asegúrese de que la sección transversal es apropiada para la potencia del aparato más la potencia de la herramienta eléctrica.
- Nunca deje el aparato funcionando sin supervisión.
- Si el aire de descarga se libera de nuevo en el entorno de trabajo, debe tener un índice de intercambio de aire de clase “M” suficiente. Para respetar los valores límite requeridos, el flujo debe ser como máximo el 50% del flujo de aire fresco (volumen del ambiente VR por índice de intercambio de aire LW). También debe cumplir con la normativa vigente.
- Activar la función de “filtro autolimpiante” (si está instalada) durante un tiempo máximo de 60 segundos.
- Desenrolle completamente el cable de alimentación antes de poner en marcha el aparato.

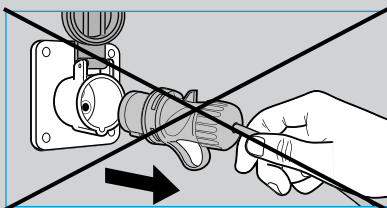
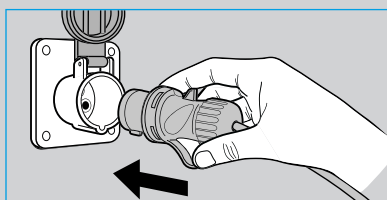

- Conecte el aparato sólo a tomas de corriente con una capacidad mínima de 10A para activar la toma de corriente.
- No tire del cable de alimentación ni del aparato para sacar el enchufe de la toma de corriente.

### Riesgo de caída:

No se suba o se siente en la cubierta del aparato.





## WARNINGS

- No dirija la manguera de aspiración hacia los oídos, los ojos, el pelo, las personas o los animales en general.
- Durante el transporte del aparato, el motor debe estar apagado. Asegúrese también de que el aparato no pueda dispersar el polvo en el ambiente y que esté en una posición estable
- Apague la máquina en caso de alta emisión de polvo, fuego o humo. El uso del aparato sólo está permitido después de que sea revisado y reparado por una persona autorizada.
- Desenchufe siempre el enchufe de la toma de corriente inmediatamente después de su uso y antes de realizar cualquier tipo de limpieza o mantenimiento en el aparato.
- Las reparaciones sólo pueden ser llevadas a cabo por especialistas que conserven las piezas de repuesto originales suministradas por el fabricante.

### Nunca use el aparato:

- Cuando tus manos están húmedas o mojadas;
- Si se ha caído y muestra un daño o mal funcionamiento evidente;
- Si el cable de alimentación o el enchufe están defectuosos.



**Limpie el aparato con agua solamente.  
No utilice tricloroetileno, disolventes o  
detergentes abrasivos.**



- 
- Reparar el aparato usted mismo puede ser extremadamente peligroso.
  - De acuerdo con la normativa vigente, los aparatos que deban desecharse deben inutilizarse cortando el cable de alimentación antes de su eliminación.
  - El aparato debe descontaminarse mediante métodos de limpieza con aspiradora y limpiarse o tratarse con sellador antes de sacarlo de una zona peligrosa. Todas las demás piezas del aparato se considerarán contaminadas cuando se saquen de la zona peligrosa y se tomen las medidas adecuadas para evitar la dispersión del polvo.
  - Durante la limpieza y el mantenimiento se recomienda utilizar siempre dispositivos de protección personal (guantes y mascarilla) según lo dispuesto en las normas nacionales vigentes.
  - Antes de proceder a las operaciones de mantenimiento, se recomienda encarecidamente descontaminar primero el aparato aspirando aire limpio durante unos minutos y limpiarlo por fuera.
  - El mantenimiento y la limpieza deben realizarse en un local con una ventilación adecuada y de manera que no se ponga en peligro a los operarios o a otras personas.
  - Limpie el lugar donde se realiza el mantenimiento para evitar que se dispersen sustancias peligrosas en el medio ambiente.
  - Durante las operaciones de mantenimiento, reparación y eliminación, deben eliminarse todas las partes contaminadas del aparato que no puedan limpiarse por completo; colóquelas en bolsas impermeables de acuerdo con las normas nacionales vigentes para la eliminación de residuos especiales.
  - Para una correcta eliminación, es aconsejable indicar en la bolsa impermeable qué sustancias han sido aspiradas.



## WARNINGS

- Se recomienda realizar una inspección técnica del aparato al menos una vez al año para comprobar la estanqueidad de los sellos y el buen funcionamiento de los mecanismos de control, a fin de poder detectar posibles fallos de funcionamiento. Comprobar diariamente la integridad del sistema de filtrado.
- Este aparato ha sido diseñado para ser utilizado por personas debidamente capacitadas, específicamente en lo que respecta a la limpieza y el mantenimiento del aparato, los riesgos derivados de los materiales aspirados y su correcta eliminación, y la sustitución de las piezas de repuesto de acuerdo con las directivas vigentes en los distintos países.
- No aspirar sustancias inflamables, potencialmente explosivas o corrosivas y cenizas incandescentes. Estas sustancias pueden comprometer la seguridad y el funcionamiento del aparato.
- No coloque nunca el cable de alimentación sobre bordes afilados, no lo aplaste y manténgalo alejado de los cepillos eléctricos rotativos
- En caso de fugas (espuma o líquido), apague inmediatamente el aparato.



**Si el cable de alimentación está dañado, debe ser sustituido por el fabricante o el centro de servicio técnico autorizado o, en cualquier caso, por una persona con una cualificación similar para evitar cualquier riesgo.**



---

## PRECAUCIÓN

- Esta máquina sólo se almacenará en interiores.
- Limpie con frecuencia el asiento donde se desliza el flotador de seguridad e inspecciónelo periódicamente para comprobar su integridad.
- No utilice el aparato cuando el sistema de filtro esté dañado.
- La clase de polvo 'M' no se aplica cuando se aspiran líquidos.

## RECUERDE QUE

- En caso de que sustancias potencialmente peligrosas entren en contacto con los ojos o la piel, enjuague con agua y consulte a un centro especializado.
- En caso de que se inhalen o ingieran sustancias potencialmente peligrosas, llame a un médico. No induzca el vómito para evitar contaminar los pulmones; se recomienda enjuagarse la boca sin tragar agua.
- Si, en caso de vómito espontáneo, se supone que ha entrado en los pulmones de sustancias potencialmente peligrosas, transportarlo al hospital.

**El fabricante declina toda responsabilidad por el uso indebido o no conforme a las instrucciones proporcionadas, la manipulación y el mantenimiento inadecuado del aparato.**

# SÍMBOLOS

## DESCRIPCIÓN SÍMBOLOS INSTRUCCIONES



**Lea**  
las instrucciones  
antes de usar el  
aparato.



**La atención**  
indica una  
situación  
potencialmente  
peligrosa.



**Nota**  
advertencia para  
el uso apropiado



**Manual del  
operador**  
Instrucciones de  
uso

## CLAVE DE LOS SÍMBOLOS



Enchufe para  
herramientas  
eléctricas



Conexión  
para  
herramientas  
neumáticas



Aspiradora  
en seco y  
húmedo



Función  
"Filtro au-  
tolimpiante".



Profesional



Conexión del  
soplador





Industrial



## ESPECIFICACIONES TÉCNICAS

### DV120-MBN

El voltaje de la fuente de alimentación	120 V~ 230 V~
Frecuencia	50/60 Hz
Potencia nominal	120V = 1200 W 230V = 1200 W
Flujo de aire máximo aprox.	60 L/sec
Tambor hecho de	
Capacidad nominal del tambor	120 L
Succión máxima aprox.	240 kPa
Clase de aislamiento del motor	
Clase de aislamiento del aparato	Iª
Índice de protección	IPX4
Tipo de cable de alimentación eléctrica	H07RN-F
El tamaño del embalaje es aproximadamente	N/A
El peso del aparato empacado es de aproximadamente	20 Kg
Peso del aparato *	17 Kg
Nivel de presión sonora constante y ponderado	< 68 dB(A)

\* Peso de acuerdo con el procedimiento EPTA 01/2003

# ACCESORIOS

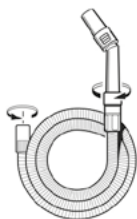

DV-ACC-112

Manguera flexible de  $\varnothing 45$  mm con ergonómica dispositivo de agarre y descenso



DV-ACC-115

Extensiones de plástico



DV-ACC-104

Herramienta para grietas

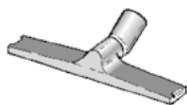

DV-ACC-114

Carcasa de la barra de suelo para el cepillo combinado

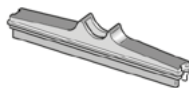

DV-ACC-102

Inserto de barra de suelo para líquidos

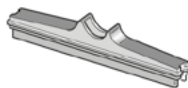

DV-ACC-101

Insertión de la barra de suelo para suelos duros

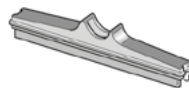

DV-ACC-100

Inserto de barra de piso para alfombras



DV-ACC-105

Accesorio triangular



DV-ACC-110

Round brush.



DV-ACC-124

Adaptador multidímetro



DV-ACC-106

Filtro de espuma para aspirar líquidos

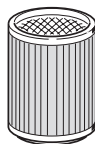

DV-ACC-108

Cartucho de filtro "IFM". Clase 'M'. para DV 120



DV-ACC-601

"IFM" bolsa de filtro de doble capa de vellón Clase "M" para DV120-MBN



# OPERACIÓN

## LIBERAR LA UNIDAD DE MOTOR

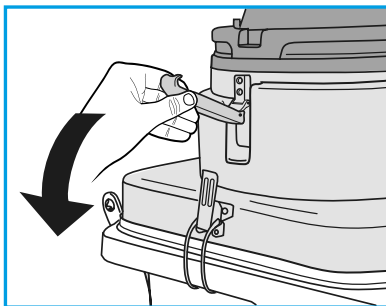
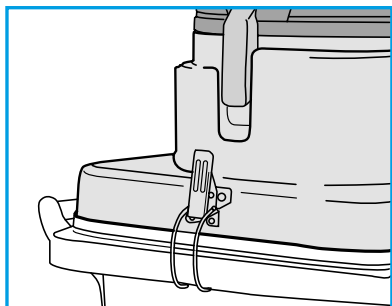

Para liberar la unidad de motor.

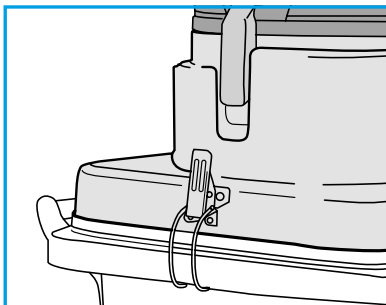
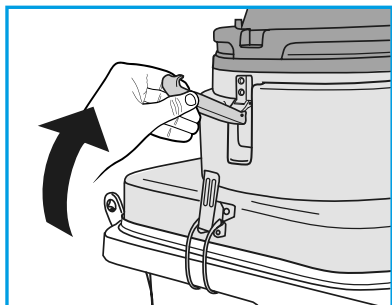

Para reajustar la unidad del motor.

## ENCENDERSE.

Para iniciar el vacío presione el interruptor a **ON** y para detenerlo presione **OFF**.

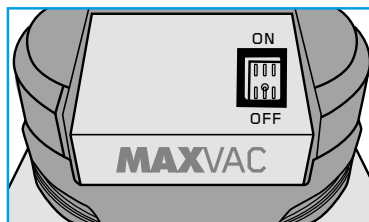

## ATTACHING THE FLEXIBLE HOSE

Conecte el conector de la manguera flexible (U) al conector de entrada de aire (R).

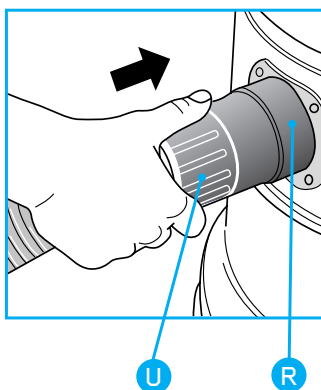

## SISTEMAS DE FILTRADO

### USANDO LA BOLSA DE POLVO



Utilice la bolsa de polvo sólo cuando el cartucho de filtro esté instalado. Para recoger el polvo de clase 'M' la bolsa de polvo debe estar instalada en el aparato.

Introduce la bolsa de fibra en el tambor de residuos.

Encajar la brida de plástico (X) en el conector de entrada de aire (Y). Tenga cuidado de no dañar la bolsa.

Cambie la bolsa cuando el material aspirado llene aproximadamente 3/4 de su capacidad y/o la fuerza de succión disminuya.

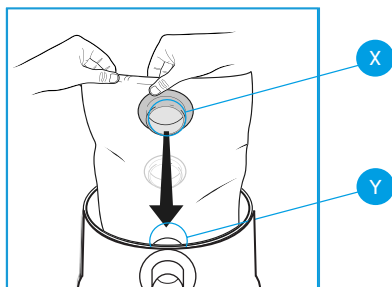
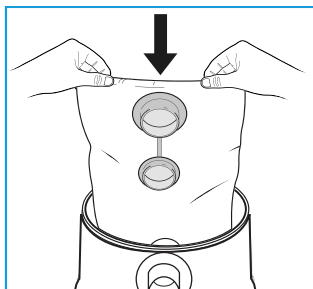

## CAMBIAR LA BOLSA DE POLVO



**La bolsa no debe ser reutilizada y siempre debe ser cambiada.**

**Deshágase de la bolsa de acuerdo con las normas de eliminación de residuos especiales vigentes en su país.**

Retire la brida de plástico (1) del conector de entrada de aire (2). Saque la bolsa llena.

Cierre la brida de plástico con la tapa suministrada.

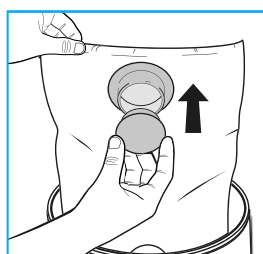
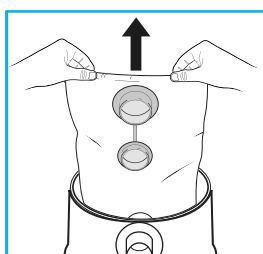
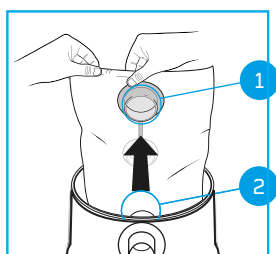

## USANDO EL FILTRO



Para aspirar el polvo de clase “M” siempre se utiliza el elemento filtrante. Evite usar el filtro para materiales filosos o húmedos.

Coloque el filtro (B) en el alojamiento del motor (C).

Coloque el disco de plástico (A) en el filtro (B)



Recomendamos encarecidamente el uso de este filtro cuando se aspira polvo y sólidos; puede utilizarse junto con la bolsa de papel filtro. Esto ayuda a evitar que la unidad de filtro se obstruya, y tiene la ventaja de hacer que la eliminación de los desechos aspirados sea rápida e higiénica.

Evite usarlos para cortar o humedecer materiales.

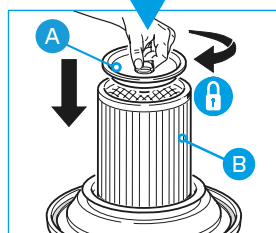
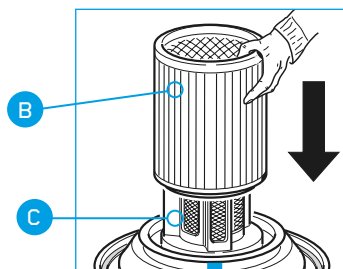
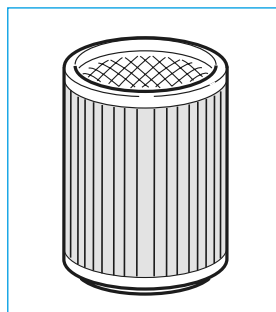

Para usar como aspiradora en seco, siempre se debe utilizar el cartucho de filtro. Mantenga el cartucho de filtro limpio. Reemplácelo si está demasiado endurecido o desgastado.



## USANDO EL FILTRO DE ESPUMA (VACÍO HÚMEDO)

Para aspirar líquidos, use **SIEMPRE** el filtro de espuma.



El elástico del filtro de espuma debe encajar en el borde (V).

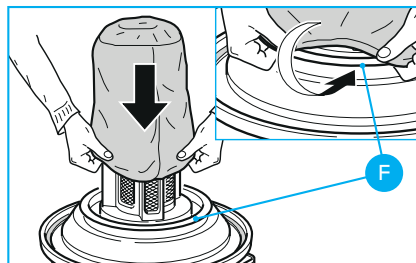

Retire siempre el cartucho de filtro y la bolsa de papel del filtro, si está instalada. Utilice el filtro de espuma. El filtro de espuma no es adecuado para aspirar polvo de clase "M".

Cuando los líquidos aspirados alcanzan el nivel máximo dentro del tambor, la succión se corta automáticamente por el flotador de seguridad. El usuario es alertado por un aumento en la velocidad del motor y la falta de succión. Apague el aparato inmediatamente y vacíe el tambor.

## ASPIRANDO GRANDES CANTIDADES DE LÍQUIDO

Para asegurar el flujo de aire parcial, asegúrate de que la herramienta de grietas nunca esté completamente sumergida.

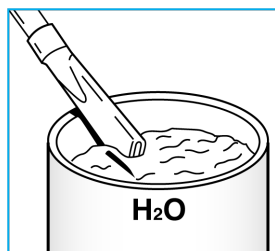

## LIMPIANDO LA ESPUMA FILTRO

Enjuague el filtro de espuma con agua. **NO** use detergente. Reemplácelo si está desgastado o roto.

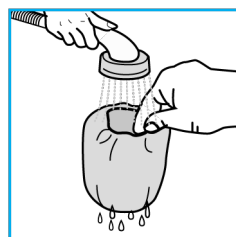
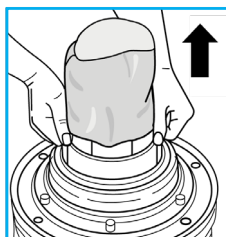

## MANTENIMIENTO



Desconecte siempre el aparato de la fuente de alimentación antes de limpiar o realizar cualquier tipo de mantenimiento en el sistema de filtros.

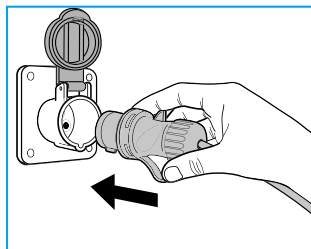

### LIMPIAR EL CARTUCHO DE FILTRO

Para limpiar a fondo el cartucho de filtro, lávelo como se muestra en la figura. Antes de volver a colocar el cartucho de filtro, asegúrese de que esté completamente seco.

Cambie el cartucho de filtro sólo si está gastado.

Deseche el elemento filtrante de acuerdo con las normas de eliminación de residuos especiales vigentes en el país.

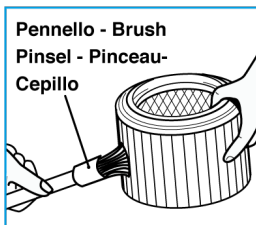
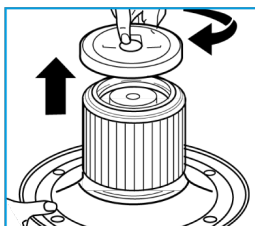

Manipule el cartucho de filtro con cuidado cuando esté mojado.

No utilice un filtro que haya sido lavado para aspirar polvo clase "M".

Abra el grifo de descarga de líquido (K). Para vaciar completamente el contenedor

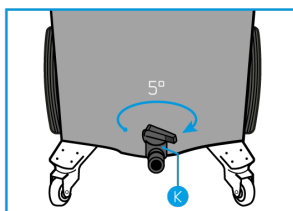



## SOLUCIÓN DE PROBLEMAS

Problemas	Causas	Soluciones
El aparato no empezar	No hay energía  Cable de alimentación, interruptores o motor defectuosos.	Comprueba que la toma de corriente funciona  Póngase en contacto con su centro de servicio técnico (véase la lista adjunta).
Reducido Eficiencia	Tambor demasiado lleno  El cartucho de filtro está sucio o apelmazado.  Tubo o accesorios obstruidos.	Tambor vacío  Limpia a fondo o cambia el filtro.  Revise la manguera o los accesorios.
La velocidad de las RPM del motor es notablemente mayor.	El tambor está demasiado lleno.  El cartucho de filtro está sucio o atascado.  Tubo o accesorios obstruidos.  Llave de drenaje (K) abierta	Revise el tambor.  Limpie a fondo o cambie el filtro,  Revise la manguera o los accesorios.  Cierre el grifo de desagüe (K)



**No tire los aparatos eléctricos con  
¡Desechos domésticos!**

En cumplimiento de la Directiva europea 2012/19/UE sobre residuos de aparatos eléctricos y electrónicos (RAEE) y su aplicación de conformidad con la legislación nacional, las herramientas eléctricas que han llegado al final de su ciclo de vida deben recogerse por separado y devolverse a una instalación de reciclaje compatible con el medio ambiente.

## LA DECLARACIÓN "EC" DE CONFORMIDAD"

El fabricante declara que los productos descritos en estas  
instrucciones

**DV120-MBN**

Cumplir con los requisitos esenciales de las directivas europeas:

**2014/35 / EU      2014/30 EU      2011/65 / EU**

y está de acuerdo con las normas

**EN 60335-1: 2012 + A11: 2014**

**EN 60335-2-69:2012**

**EN 62233: 2008**

**EN 55014-1: 2006 + A1: 2009 + A2: 2011**

**EN 55014-2: 2015**

**EN 61000-3-2: 2014**

**EN 61000-3-3: 2014**

Esta declaración fue redactada en octubre de 2016.









**MAXVAC**

---

MAXVAC HEAD OFFICE  
SWISSLOGO AG  
MÜLIBODENSTRASSE 3  
8 172 NIEDERGLATT  
SWITZERLAND

MAXVAC EUROPE SALES  
SWISSLOGO BV  
ZEEFBAAN 14  
9672 BN WINSCHOTEN  
THE NETHERLANDS

MAX-VAC.COM  
SALES@MAX-VAC.COM  
+41(0) 43 411 4195  
©SWISSLOGO 2024  
VERSION 1.2.1

