



# DURA™ VACUUMS

DV15-MB



INSTRUCTION  
MANUAL

GEBRAUCHS-UND  
WARTUNGSANLEITUNGEN

INSTRUCTIEHANDLEIDING

ISTRUZIONI PER L'USO  
E LA MANUTENZIONE

INSTRUCTIONS D'UTILISATION  
ET D'ENTRETIEN

INSTRUCCIONES DE USO  
Y MANTENIMIENTO







# DV15 MB

<u>ENGLISH</u>	<u>4</u>
<u>DEUTSCH</u>	<u>23</u>
<u>NEDERLAND</u>	<u>42</u>
<u>FRANCAIS</u>	<u>61</u>
<u>ITALIANO</u>	<u>80</u>
<u>ESPANOL</u>	<u>99</u>



---

# ENGLISH

## INSTRUCTION MANUAL

---

WARNINGS	5
DESCRIPTION SYMBOLS INSTRUCTIONS	11
KEY TO SYMBOLS	11
TECHNICAL SPECIFICATIONS	12
ACCESSORIES	13
OPERATION	15
FILTER SYSTEMS	17
MAINTENANCE	20
TROUBLESHOOTING	21
EU DECLARATION OF CONFORMITY	22

## WARNINGS



### The appliances described in this manual are suitable for:

- Vacuuming dust and liquids.
- Professional use (e.g. hotels, schools, hospitals, factories, shops, offices and rental agencies).
- The 'M' Category is suitable for the separation of dry powders including all carcinogenic powders and those mixed with pathogens with maximum permeability degree equal to 0.005% of the occupational exposure limit.

### Carefully keep this instruction manual.

- An electric appliance is not a toy. Use and store it out of reach of children. Children must be supervised to ensure they do not play with the appliance.
- Keep the packaging components (cardboard box, PSE protections, etc.) out of reach of children.
- This appliance has not been designed to be used by person's (including children) with reduced physical, sensory and mental faculties, or who have not first read this instruction manual.
- This appliance has been designed to operate with alternating current only. Before starting the appliance, check that the mains voltage corresponds to that indicated on the data plate.

- Check that the electric system is fitted with a differential switch (type automatic cut-out)
- Use an extension cable only if in perfect conditions and make sure that the cross-section is appropriate for the power of the appliance plus the power of the electric tool.
- Never leave the appliance running unattended.
- If the discharge air is released back into the working environment, it must have a sufficient Class 'M' air exchange index. In order to observe the required limit values, the flow rate must be maximum 50% of the fresh air flow rate (volume of the environment VR by air exchange index LW). Also comply with the regulations in force.
- Activate the “self-cleaning filter” function for a maximum time of 60 seconds.

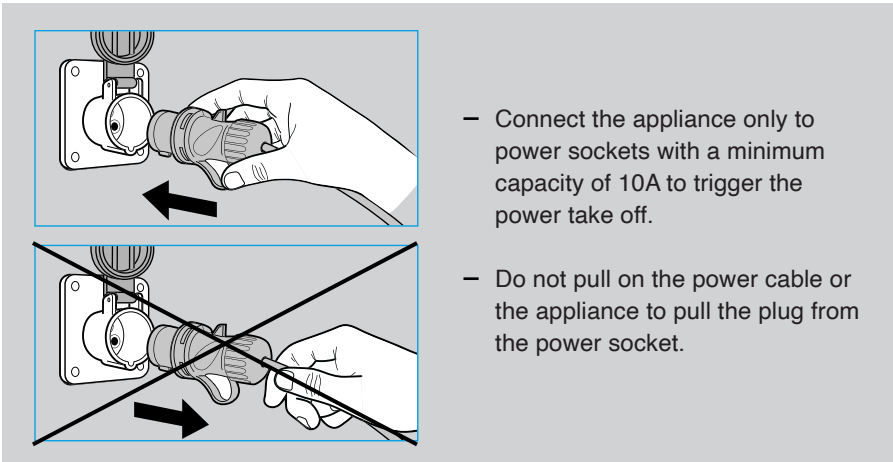

### Risk of falling:

Do not climb onto or sit on the cover of the appliance.





## WARNINGS

- Completely unwind the power cable before starting the appliance.
- Do not aim the suction hose at ears, eyes, hair, persons or animals in general. During transport of the appliance, the motor must be off. Also ensure that the appliance cannot disperse dust into the environment and that it is in a stable position
- Shut off the machine in the case of high dust emission, fire or smoke. Using the appliance is allowed only after it is checked and repaired by an authorized person.
- Always pull the plug from the mains power socket immediately after use and before carrying out any cleaning or maintenance on the appliance.
- Repairs may only be carried out by specialists who keep the original spare parts supplied by the manufacturer.

**Repairing the appliance yourself can be extremely dangerous.**

### Never use the appliance:

- When your hands are wet or moist;
- If it has fallen and shows evident damage or malfunctions;
- If the power cable or plug is defective.



**Clean the appliance using water only.  
Do not use trichloroethylene, solvents  
or abrasive detergents.**



- In compliance with the regulations in force, appliances that are to be discarded must be made unusable by cutting the power cable before disposal.
- The appliance should be decontaminated by vacuum cleaning methods and wiped clean or treated with sealant before being taken out of a hazardous area. All the other appliance parts shall be regarded as contaminated when removed from hazardous area and appropriate action taken to prevent dust dispersal.
- During cleaning and maintenance, it is recommended to always wear personal protection devices (gloves and mask) as required by the national regulations in force.
- Before proceeding with maintenance operations, it is strongly recommended to first decontaminate the appliance by vacuuming clean air for a few minutes and to clean it on the outside.
- Maintenance and cleaning must be carried out in a room with adequate ventilation and in such a way as not to endanger the operators or other persons.
- Clean the place where maintenance is carried out in order to prevent that hazardous substances are dispersed into the environment.
- During maintenance, repair and disposal operations, all the contaminated parts of the appliance that cannot be completely cleaned must be eliminated; put them in impermeable bags according to the national regulations in force for disposal of special waste.
- For proper disposal, it is advisable to indicate on the impermeable bag which substances have been vacuumed.
- It is recommended to carry out a technical inspection on the appliance at least once a year to check that the seals are tight and proper functioning of the control mechanisms so that any malfunctions can be detected. Daily check the integrity of the filter system.



## WARNINGS

- This appliance has been designed to be used by adequately trained persons, specifically on cleaning and maintenance of the appliance, the risks deriving from vacuumed materials and their proper disposal, and replacement of spare parts according to the directives in force in the various countries.
- Do not vacuum flammable, potentially explosive or corrosive substances and incandescent ash. These substances may compromise safety and operation of the appliance.
- Never put the power cable on sharp edges, do not crush it and keep it away from the rotary electric brushes
- In the event of leaks (foam or liquid) immediately turn off the appliance.



**If the power cable is damaged, it must be replaced by the manufacturer or approved technical service centre or in any case by a person with similar qualification so as to prevent any risk.**



---

## CAUTION

- This machine shall be stored indoors only.
- Frequently clean the seat where the safety float slides and periodically inspect it to check its integrity.
- Do not use the appliance when the filter system is damaged.
- Dust class filtration 'M' does not apply when vacuuming liquids.

## REMEMBER THAT

- In case of potentially hazardous substances come in contact with eyes or skin, rinse with water and consult a specialist center.
- In case of potentially hazardous substances were inhaled or ingested call a physician. Do not induce vomiting to avoid contaminating the lungs; it is recommended to rinse your mouth without swallowing water.
- If, in the case of spontaneous vomiting, is supposed to have entered the lungs of potentially dangerous substances, transport to hospital.

**The manufacturer declines all responsibility for improper use or not according to the instructions provided, tampering with and inadequate maintenance of the appliance.**



# SYMBOLS

## DESCRIPTION SYMBOLS INSTRUCTIONS



**Read**  
the instructions  
before using the  
appliance.



**Attention**  
indicates  
a potential  
hazardous  
situation.



**Note**  
warning for  
proper use



**Operator  
Manual**  
Instructions for  
use

## KEY TO SYMBOLS



Socket for  
electric tools



Connection  
for pneumatic  
tools



Wet & dry  
vacuum  
cleaner



"Self-  
cleaning  
filter"  
function



Professional



Blower  
connection





Industrial



## TECHNICAL SPECIFICATIONS

### DV15

Power supply voltage	120 V~ 230 V~
Frequency	50/60 Hz
Power Rating	120V = 1000 W 230V = 1000 W
Maximum airflow approx	50 L/sec
Drum made of	
Rated drum capacity	20
MAX suction approx	180 mbar
Motor insulation class	
Appliance insulation class	I <sup>a</sup>
Motor type	High efficiency bypass
Approximate appliance dimensions	330 x 430 x 330 mm
Packaging size approx	400 x 550 x 400 mm
Packed appliance weight approx	8kg
Appliance weight *	6 Kg
Constant and weighted sound pressure level	< 60 dB(A)

\* Weight in accordance with the procedure EPTA 01/2003

## ACCESSORIES AVAILABLE

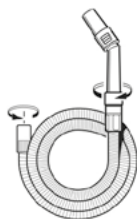

DV-ACC-222

~45 mm flexible  
hose with  
ergonomic  
grip and  
downflow device



DV-ACC-223

Plastic extension  
wands



DV-ACC-104

Crevice tool

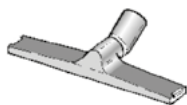

DV-ACC-114

Floor bar  
housing for  
combined brush

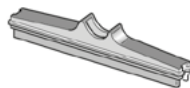

DV-ACC-102

Floor bar insert  
for liquids

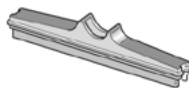

DV-ACC-101

Floor bar insert  
for hard floors

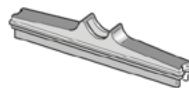

DV-ACC-100

Floor bar insert  
for carpets



DV-ACC-105

Triangular  
accessory



DV-ACC-110

Round brush.



DV-ACC-106

Foam filter for  
vacuuming liquids



DV-ACC-124

Multi-diameter  
adapter



DV-ACC-108

"IFA" filter  
cartridge  
Class 'M'  
for DV 15 MB



DV-ACC-302

"IFA" double-  
layer fleece filter  
bag Class 'M'  
for DV15



# OPERATION

## RELEASING THE MOTOR UNIT

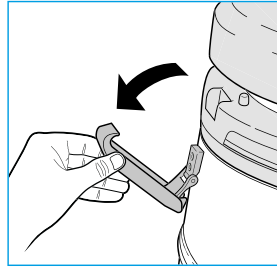
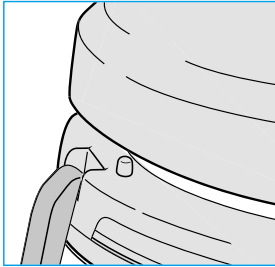

To release the motor unit.

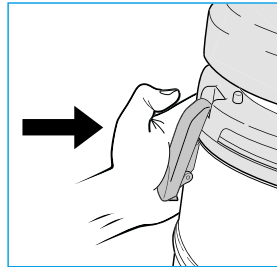
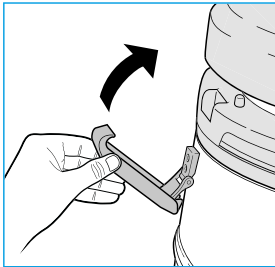

To refit the motor unit.

## CORD HOOK (WHERE FITTED)

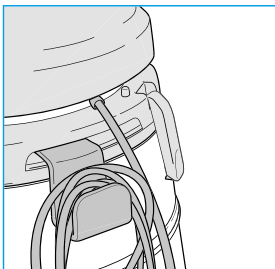

## SWITCHING ON

Power switch:

Position "O" - Appliance off

Position "I" - Appliance on.

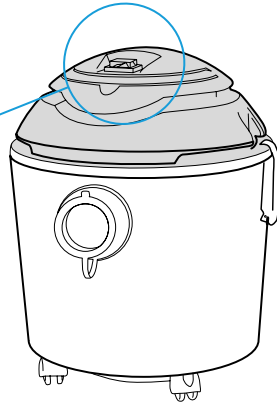
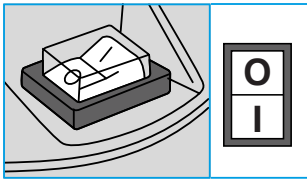

## ATTACHING THE FLEXIBLE HOSE

Attach the connector of the flexible hose (U) to the air inlet connector (R).

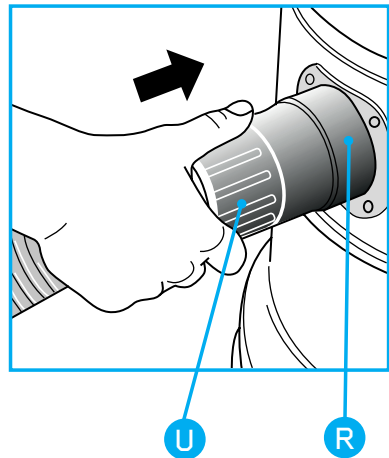



# FILTER SYSTEMS

## USING THE FILTER



To vacuum Class 'M' dust always use the filter element. Avoid using the filter for sharp or damp materials .

Place the filter (B) on the motor housing (C).

Fit the plastic disc (A) onto the filter (B)



We strongly recommend using this filter when vacuuming dust and solids; it can be used along with the filter paper bag. This helps prevent the filter unit from clogging, and has the advantage of making the disposal of vacuumed debris quick and sanitary. Avoid using them for cutting or damp materials.

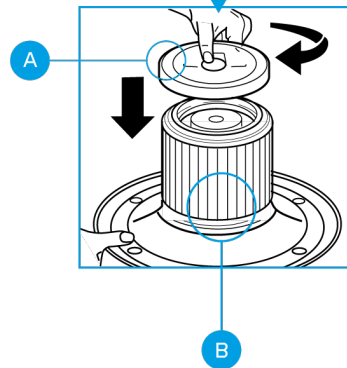
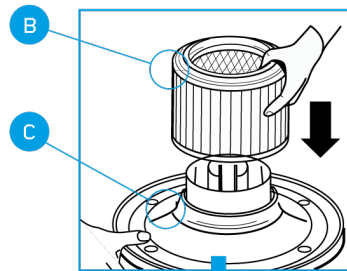
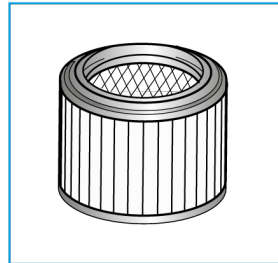

## USING THE DUST BAG



**Use the dust bag only when the filter cartridge is installed. To pick up dust of class 'M' the dust bag must be installed in the appliance.**

Introduce the fibre bag into the waste drum.

Fit the plastic flange (X) into the air inlet connector (Y). Be careful not to damage the bag.

Fit the bag to the sides of the drum and attach the motor unit. When using the bag, the dirt can be removed more hygienically.

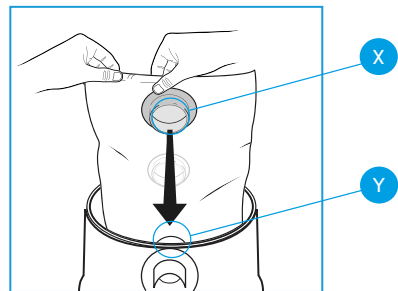
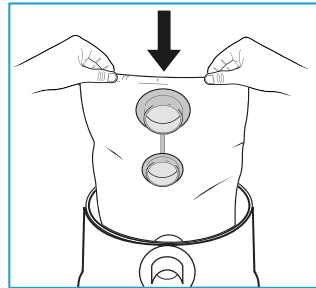

## CHANGING THE DUST BAG

Change the bag when the luminous LED (C) switches on.

Remove the plastic flange (1) from the air inlet connector (2). Take out the full bag.

Close the plastic flange with the cap provided.



**The bag should not be reused and must always be changed.**

**Dispose of the bag in compliance with the special waste disposal regulations in force in your country**

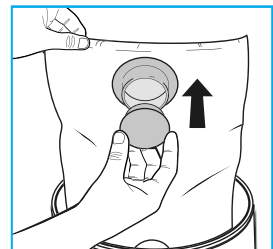
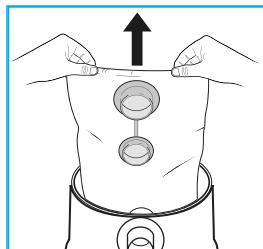
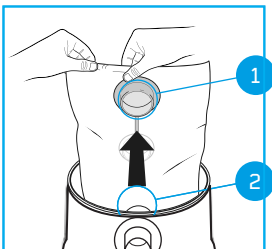

## FOR USE AS A WET VACUUM



Always remove the filter cartridge and the paper filter bag, if fitted. Use the foam filter. The foam filter is not suitable for vacuuming Class 'M' dust.

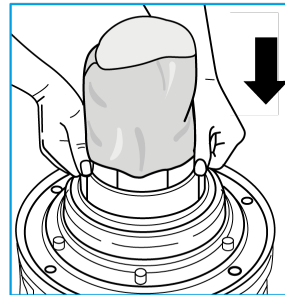
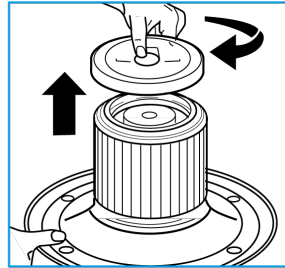

When the vacuumed liquids reach the maximum level inside the drum, suction is automatically cut off by the safety float. The user is alerted by an increase in the RPM rate of the motor and the lack of suction. Turn off the appliance immediately and empty the drum.

## VACUUMING LARGE QUANTITIES OF LIQUID

To ensure partial airflow, make sure that the crevice tool is never fully submerged.

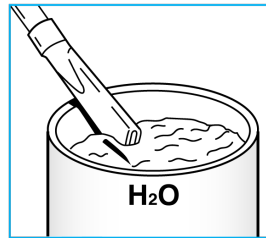

## CLEANING THE FOAM FILTER

Rinse the foam filter with water. **DO NOT** use detergent. Replace if worn or torn.

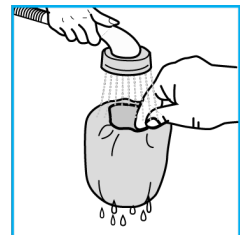
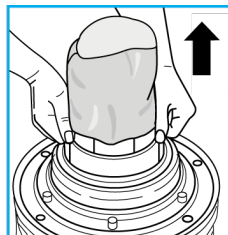

## MAINTENANCE



**Always unplug the appliance from the power supply before cleaning or servicing the filter system in any way.**

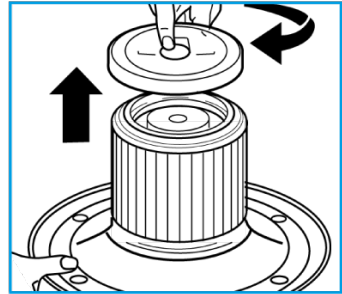

### CLEANING THE FILTER

Clean the filter cartridge frequently with a soft-bristled brush.

**NEVER wash the filter cartridge with water and/or other liquids**

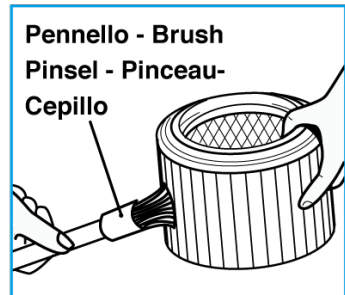

### CLEANING THE DRUM

After vacuuming liquids, empty the drum and rinse it together with the accessories in order to prevent scale from forming.

Frequently wash the seat where the safety float slides in order to ensure it's properly functioning.

Before vacuuming Class 'M' dust again make sure that the filter element and the bag are fitted.

Wash the drum after each use.

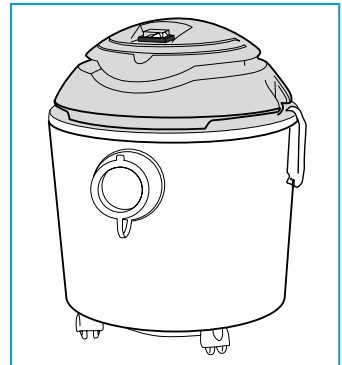



## TROUBLESHOOTING

Problems	Causes	Solutions
The appliance will not start	No power  Defective power cord, switches or motor.	Check that the power socket is working  Contact your technical service centre (see attached list).
Reduced Efficiency	Drum too full  Filter cartridge is dirty or caked.  Clogged tube or accessories.	Empty Drum  Thoroughly clean or change the filter,  Check the hose or accessories.
The RPM rate of the motor is noticeably higher.	Drum too full.  Filter cartridge is dirty or caked.  Clogged tube or accessories.	Check the drum.  Thoroughly clean or change the filter,  Check the hose or accessories.
Dust is coming out of the exhaust grating.	Filters are dirty.	Replace the filter.



---

**Do not dispose of electrical appliances with household waste!**

In compliance with European Directive 2012/19/EU on waste electrical and electronic equipment (WEEE) and its implementation in accordance with national law, electric tools that have reached the end of their lifecycle must be collected separately and returned to an environmentally compatible recycling facility.

## "EC" DECLARATION OF CONFORMITY"

The manufacturer declares that the products described in these instructions

**MV DV15**

Comply with the essential requisites of European Directives:

**2014/35 / EU**

**2014/30 EU**

**2011/65 / EU**

and is in accordance with standards

**EN 60335-1: 2012 + A11: 2014**

**EN 60335-2-69:2012**

**EN 62233: 2008**

**EN 55014-1: 2006 + A1: 2009 + A2: 2011**

**EN 55014-2: 2015**

**EN 61000-3-2: 2014**

**EN 61000-3-3: 2014**

This declaration was drawn up in October 2016.



# DEUTSCH

## BEDIENUNGSANLEITUNG

---

WARNUNGEN	24
BESCHREIBUNG SYMBOLE ANWEISUNGEN	30
SCHLÜSSEL FÜR SYMBOLE	30
TECHNISCHE SPEZIFIKATIONEN	31
ZUBEHÖR	32
BEDIENUNG	34
FILTERSYSTEME	36
WARTUNG	39
FEHLERBEHEBUNG	40
EU-KONFORMITÄTSERKLÄRUNG	41

---

## WARNUNGEN

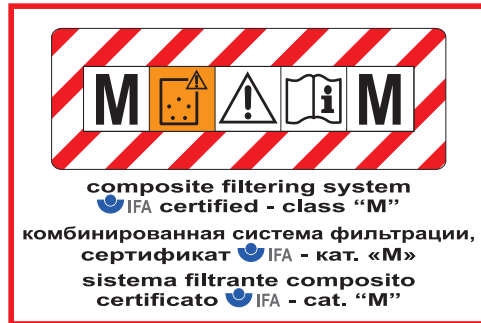

### Die in diesem Handbuch beschriebenen Geräte sind geeignet für:

- Absaugen von Staub und Flüssigkeiten.
- Professionelle Nutzung (z.B. in Hotels, Schulen, Krankenhäusern, Fabriken, Geschäften, Büros und Vermietungsagenturen).
- Die Kategorie "M" eignet sich für die Abscheidung von trockenen Stäuben, einschließlich aller krebserregenden und mit Krankheitserregern vermischten Stäuben, mit einem maximalen Permeabilitätsgrad von 0,005% des Arbeitsplatzgrenzwertes.

### Bewahren Sie diese Bedienungsanleitung sorgfältig auf.

- Ein Elektrogerät ist kein Spielzeug. Verwenden und lagern Sie es außerhalb der Reichweite von Kindern. Kinder müssen beaufsichtigt werden, um sicherzustellen, dass sie nicht mit dem Gerät spielen.
- Bewahren Sie die Verpackungskomponenten (Karton, PSE-Schutz usw.) außerhalb der Reichweite von Kindern auf.
- Dieses Gerät ist nicht für die Verwendung durch Personen (einschließlich Kinder) mit eingeschränkten körperlichen, sensorischen und geistigen Fähigkeiten oder Personen, die diese Gebrauchsanweisung nicht zuerst gelesen haben, vorgesehen.

- Dieses Gerät ist nur für den Betrieb mit Wechselstrom ausgelegt. Prüfen Sie vor der Inbetriebnahme des Gerätes, ob die Netzspannung mit der auf dem Typenschild angegebenen Spannung übereinstimmt.
- Kontrollieren Sie, ob die elektrische Anlage mit einem Differentialschalter (Typ Selbstausschaltautomatik) ausgestattet ist.
- Verwenden Sie ein Verlängerungskabel nur in einwandfreiem Zustand und achten Sie darauf, dass der Querschnitt der Leistung des Geräts plus der Leistung des Elektrowerkzeugs entspricht.
- Wenn die Abluft wieder in die Arbeitsumgebung freigesetzt wird, muss sie eine ausreichende Luftwechselzahl der Klasse "H" aufweisen. Um die geforderten Grenzwerte einzuhalten, darf die Durchflussmenge maximal 50% der Frischluftmenge (Volumen der Umgebung VR nach Luftwechselzahl LW) betragen. Außerdem müssen die geltenden Vorschriften eingehalten werden.

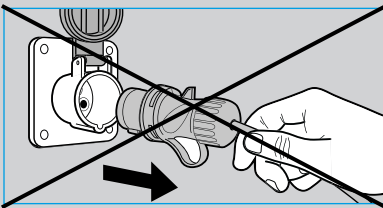
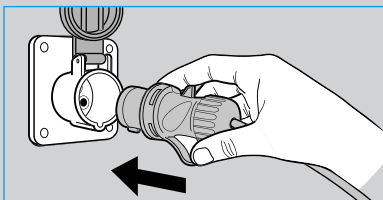

- Schließen Sie das Gerät nur an Steckdosen mit einer Mindestkapazität von 10A an, um den Stromabzug auszulösen.
- Ziehen Sie nicht am Stromkabel oder am Gerät, um den Stecker aus der Steckdose zu ziehen.

### Sturzgefahr:

Nicht auf den Deckel des Geräts klettern oder sich darauf setzen.



## WARNUNGEN

- Lassen Sie das Gerät niemals unbeaufsichtigt laufen.
- Aktivieren Sie die Funktion “selbstreinigender Filter” für eine maximale Zeit von 60 Sekunden.
- Wickeln Sie das Netzkabel vollständig ab, bevor Sie das Gerät in Betrieb nehmen.
- Richten Sie den Saugschlauch nicht auf Ohren, Augen, Haare, Personen oder Tiere im Allgemeinen. Während des Transports des Geräts muss der Motor ausgeschaltet sein. Achten Sie auch darauf, dass das Gerät keinen Staub in die Umgebung abgeben kann und dass es sich in einer stabilen Position befindet.
- Schalten Sie die Maschine bei hoher Staubemission, Feuer oder Rauch ab. Die Benutzung des Geräts ist nur nach Überprüfung und Reparatur durch eine autorisierte Person erlaubt.

### **Benutzen Sie das Gerät niemals:**

- Wenn Ihre Hände nass oder feucht sind;
- Wenn es heruntergefallen ist und offensichtliche Schäden oder Fehlfunktionen aufweist;
- Wenn das Stromkabel oder der Stecker defekt ist.



**Reinigen Sie das Gerät nur mit Wasser.  
Verwenden Sie kein Trichlorethylen,  
Lösungsmittel oder Scheuermittel.**



- Ziehen Sie den Netzstecker immer sofort nach dem Gebrauch und vor jeder Reinigung oder Wartung des Geräts aus der Steckdose
- Reparaturen dürfen nur von Fachleuten durchgeführt werden, die die vom Hersteller gelieferten Original-Ersatzteile aufbewahren.  
**Das Gerät selbst zu reparieren, kann äußerst gefährlich sein.**
- Gemäss den geltenden Vorschriften müssen Geräte, die entsorgt werden sollen, vor der Entsorgung durch Abtrennen des Netzkabels unbrauchbar gemacht werden.
- Das Gerät sollte mit Hilfe von Staubsaugern dekontaminiert und sauber gewischt oder mit Dichtungsmasse behandelt werden, bevor es aus einem Gefahrenbereich herausgebracht wird. Alle anderen Geräteteile sind als kontaminiert zu betrachten, wenn sie aus dem Gefahrenbereich entfernt und geeignete Maßnahmen zur Verhinderung der Staubverteilung getroffen werden.
- Es wird empfohlen, während der Reinigung und Wartung stets persönliche Schutzausrüstung (Handschuhe und Maske) zu tragen, wie es die geltenden Vorschriften vorschreiben.
- Bevor mit den Wartungsarbeiten begonnen wird, wird dringend empfohlen, das Gerät zunächst einige Minuten lang durch Absaugen sauberer Luft zu dekontaminieren und außen zu reinigen.
- Die Wartungs- und Reinigungsarbeiten müssen in einem Raum mit ausreichender Belüftung und in einer Weise durchgeführt werden, dass weder das Bedienungspersonal noch andere Personen gefährdet werden.
- Reinigen Sie den Ort, an dem die Wartung durchgeführt wird, um zu verhindern, dass gefährliche Stoffe in die Umwelt gelangen.
- Bei Wartungs-, Reparatur- und Entsorgungsarbeiten sind alle kontaminierten Teile des Gerätes, die nicht vollständig gereinigt werden können, zu beseitigen; sie sind in undurchlässige Säcke gemäß den geltenden nationalen Vorschriften für die Entsorgung von Sondermüll zu verpacken.

## WARNUNGEN

- Zur ordnungsgemäßen Entsorgung ist es ratsam, auf dem undurchlässigen Beutel anzugeben, welche Stoffe abgesaugt wurden.
- Es wird empfohlen, mindestens einmal pro Jahr eine technische Inspektion des Gerätes durchzuführen, um die Dichtigkeit der Verschlüsse und das einwandfreie Funktionieren der Kontrollmechanismen zu überprüfen, damit eventuelle Fehlfunktionen erkannt werden können. Tägliche Überprüfung der Integrität des Filtersystems.
- Dieses Gerät wurde so konzipiert, dass es von entsprechend geschulten Personen benutzt werden kann, insbesondere in Bezug auf die Reinigung und Wartung des Geräts, die Risiken, die sich aus dem abgesaugten Material und dessen ordnungsgemäßer Entsorgung ergeben, sowie den Austausch von Ersatzteilen gemäß den in den verschiedenen Ländern geltenden Richtlinien.
- Saugen Sie keine entflammaren, explosionsgefährdeten oder ätzenden Stoffe und keine glühende Asche auf. Diese Stoffe können die Sicherheit und den Betrieb des Gerätes beeinträchtigen.
- Stellen Sie das Netzkabel niemals auf scharfe Kanten, quetschen Sie es nicht und halten Sie es von den rotierenden Elektrobürsten fern.
- Bei Undichtigkeiten (Schaum oder Flüssigkeit) schalten Sie das Gerät sofort aus.



**Wenn das Stromkabel beschädigt ist, muss es durch den Hersteller oder ein zugelassenes technisches Servicezentrum oder auf jeden Fall durch eine Person mit ähnlicher Qualifikation ersetzt werden, um jegliches Risiko zu vermeiden.**



## VORSICHT

- Dieses Gerät darf nur in Innenräumen gelagert werden.
- Reinigen Sie den Sitz, auf dem der Sicherheitsschwimmer gleitet, häufig und überprüfen Sie ihn regelmäßig auf seine Unversehrtheit.
- Verwenden Sie das Gerät nicht, wenn das Filtersystem beschädigt ist.
- Die Staubklassenfiltration 'M' gilt nicht beim Saugen von Flüssigkeiten.

## DENKEN SIE DARAN, DASS

- Falls potenziell gefährliche Stoffe mit den Augen oder der Haut in Kontakt kommen, spülen Sie mit Wasser aus und wenden Sie sich an ein Fachzentrum.
- Falls potenziell gefährliche Stoffe eingeatmet oder verschluckt wurden, rufen Sie einen Arzt. Verursachen Sie kein Erbrechen, um eine Kontamination der Lungen zu vermeiden; es wird empfohlen, den Mund zu spülen, ohne Wasser zu schlucken.
- Falls bei spontanem Erbrechen potenziell gefährliche Substanzen in die Lungen gelangt sein sollten, Transport ins Krankenhaus.

**Der Hersteller lehnt jede Verantwortung für unsachgemäßen Gebrauch oder Nichtbeachtung der mitgelieferten Anweisungen, Manipulation und unangemessene Wartung des Geräts ab.**

# SYMBOLS

## BESCHREIBUNG SYMBOLE ANWEISUNGEN



Lesen Sie die Gebrauchsanweisung vor dem Gebrauch des Ger%ats.



Achtung weist auf eine potentielle Gefahrensituation hin.



Hinweis  
Warnung vor der ordnungsgem%ooflen Verwendung



Benutzerhandbuch  
Gebrauchsanweisung

## SCHLÜSSEL ZU DEN SYMBOLEN



Socket f,r Elektrowerkzeuge



Anschluss f,r pneumatische Werkzeuge



Nass- und Trockensauger



“Funktion  
“Selbstreiniger Filter



Professionell





Geb%oeseanschluss



Industrie

# TECHNISCHE SPEZIFIKATIONEN

## DV15

Versorgungsspannung	120 V~ 230 V~
Häufigkeit	50/60 Hz
Leistung	120V = 1000 W 230V = 1000 W
Maximaler Luftstrom ca.	50 L/sec
Trommel aus	
Nennkapazität der Trommel	20
MAX Absaugung ca.	180 mbar
Motor-Isolationsklasse	
Geräte-Isolationsklasse	I <sup>a</sup>
Motortyp	Bypass mit hohem Wirkungsgrad
Ungefähre Appliance- Abmessungen	330 x 430 x 330 mm
Verpackungsgröße ca.	400 x 550 x 400 mm
Gewicht des verpackten Geräts ca.	8kg
Gewicht des Geräts *	6 Kg
Konstanter und gewichteter Schalldruckpegel	< 60 dB(A)

\* Gewicht nach dem Verfahren EPTA 01/2003

## VERFÜGBARES ZUBEHÖR

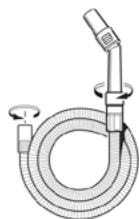

DV-ACC-222

~45 mm flexibler  
Schlauch mit  
ergonomischem  
Greif- und  
Abwärtsflussvor-  
richtung



DV-ACC-223

Kunststoff-Ver-  
längerungsstücke



DV-ACC-104

Spalt-Werkzeug

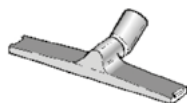

DV-ACC-114

Bodenleistege-  
häuse für kombi-  
nierte Bänste

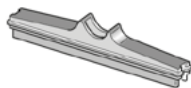

DV-ACC-102

Bodenleistenein-  
satz für Fl, ssig-  
keiten

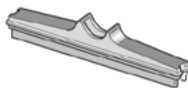

DV-ACC-101

Bodenleistenein-  
satz für harte  
Böden

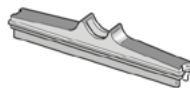

DV-ACC-100

Bodenleistenein-  
satz für Teppiche



DV-ACC-105

Dreieckiges  
Zubehôr



DV-ACC-110

Rundpinsel.



DV-ACC-106

Schaumstofffilter  
zum Absaugen  
von Flüssigkeiten



DV-ACC-124

Adapter mit  
mehreren  
Durchmessern



DV-ACC-108

“Filterpatrone  
“IFA  
Klasse ‘M’.  
f, r DV 15



DV-ACC-302

Doppellagiger  
Vliesfilterbeutel  
“IFA” Klasse ‘M’  
f, r DV 15

# BETRIEB

## FREIGEBEN DER MOTOREINHEIT

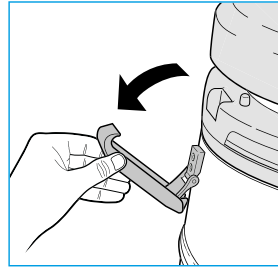
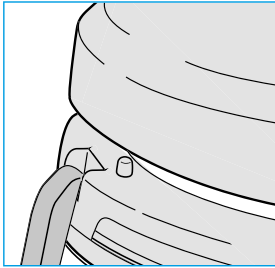

Zum Lösen der Motoreinheit.

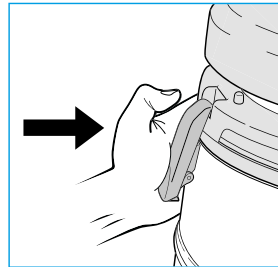
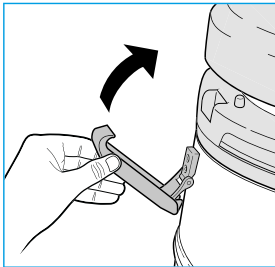

Zum Nachrüsten der Motoreinheit.

## SCHNURHAKEN (FALLS VORHANDEN)

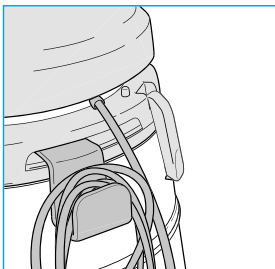

## EINSCHALTEN

Netzschalter:  
Stellung "O" - Gerät aus  
Position "I" - Gerät an.

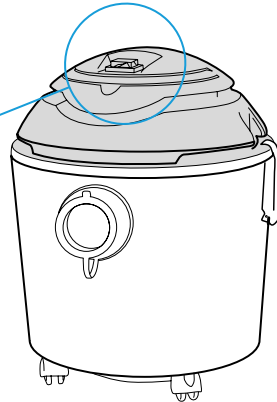
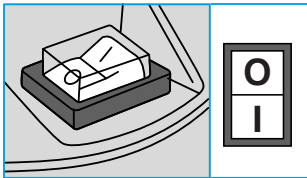

## ANSCHLUSS AN DEN FLEXIBLEN SCHLAUCH

Bringen Sie den Anschluss des flexiblen Schlauchs (**U**) am Lufteinlassanschluss (**R**) an.

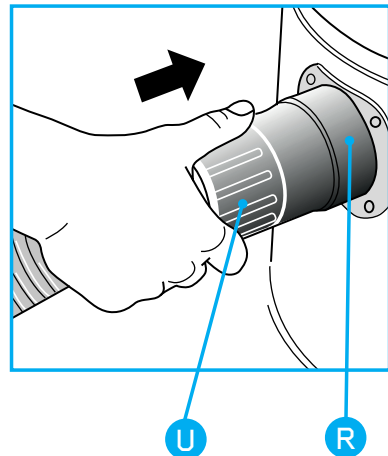

# FILTERSYSTEME

## VERWENDUNG DES FILTERS



Zum Absaugen von Staub der Klasse 'M' immer das Filterelement verwenden.  
Vermeiden Sie die Verwendung des Filters für scharfe oder feuchte Materialien.

Setzen Sie den Filter (B) auf das Motorgehäuse (C).

Setzen Sie die Kunststoffscheibe (A) auf den Filter (B) auf.



Wir empfehlen dringend, diesen Filter beim Absaugen von Staub und Feststoffen zu verwenden; er kann zusammen mit dem Filterpapierbeutel verwendet werden. Dies trägt dazu bei, ein Verstopfen der Filtereinheit zu verhindern, und hat den Vorteil, dass der gesaugte Schmutz schnell und hygienisch entsorgt werden kann.  
Vermeiden Sie die Verwendung zum Schneiden oder für feuchte Materialien.

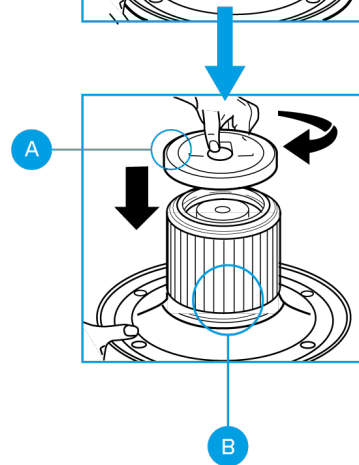
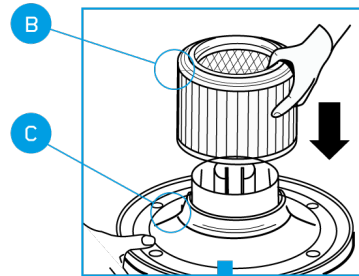
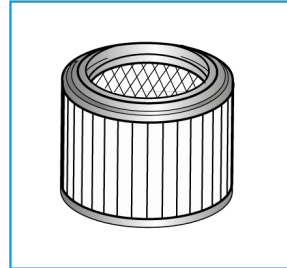

## VERWENDUNG DES STAUBBEUTELS



Verwenden Sie den Staubbeutel nur, wenn die Filterpatrone installiert ist. Zur Aufnahme von Staub der Klasse 'M' muss der Staubbeutel im Gerät installiert sein.

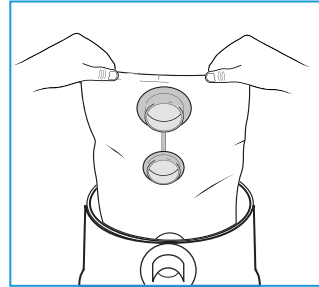

Setzen Sie den Papierfilterbeutel in die Abfalltrommel ein.

Setzen Sie den Kunststoffflansch (X) in den Lufteinlassanschluss (Y) ein. Achten Sie darauf, den Beutel nicht zu beschädigen.

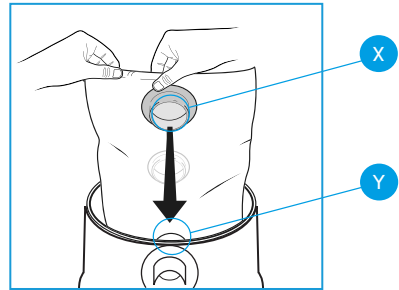

Verwenden Sie den Beutel, um Schmutz hygienischer zu entfernen.

## WECHSELN DES STAUBBEUTELS



Entsorgen Sie den Beutel in Übereinstimmung mit den in Ihrem Land geltenden Sondermüllentsorgungsvorschriften

Die Papiertüte darf nie wieder verwendet, sondern nur ersetzt werden.

Entfernen Sie den Plastikflansch (1) vom Lufteinlassanschluss (2) und nehmen Sie den vollen Beutel heraus.

Verschließen Sie den Plastikflansch mit der mitgelieferten Kappe.

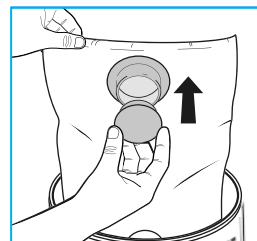
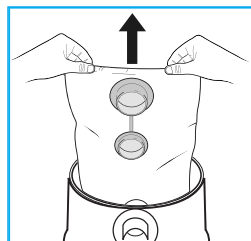
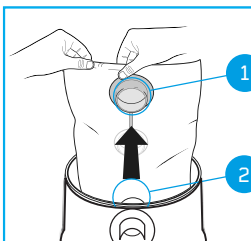

## ZUR VERWENDUNG ALS GESETZ VACUUM



Entfernen Sie immer die Filterpatrone und den Papierfilterbeutel, falls vorhanden. Verwenden Sie den Schaumstofffilter. Der Schaumstofffilter ist nicht zum Aufsaugen von Staub der Klasse 'M' geeignet.

Wenn die abgesaugten Flüssigkeiten den maximalen Füllstand in der Trommel erreichen, wird die Absaugung automatisch durch den Sicherheitsschwimmer unterbrochen. Der Benutzer wird durch eine Erhöhung der Motordrehzahl und das Ausbleiben der Absaugung alarmiert. Schalten Sie das Gerät sofort aus und entleeren Sie die Trommel.

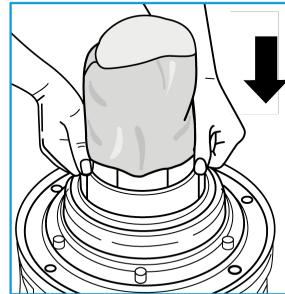
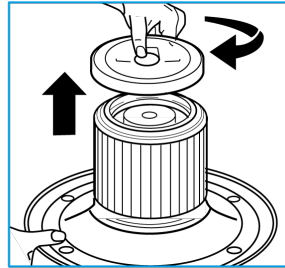

### ABSAUGEN GROSSER FLÜSSIGKEITSMENGEN

Um einen teilweisen Luftstrom zu gewährleisten, stellen Sie sicher, dass das Spaltwerkzeug niemals vollständig untergetaucht ist.

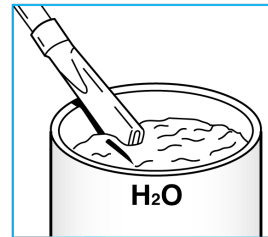

### REINIGUNG DES SCHAUMS FILTERN

Spülen Sie den Schaumstofffilter mit Wasser aus. Verwenden Sie **KEIN** Reinigungsmittel. Ersetzen Sie ihn, wenn er verschlissen oder gerissen ist.

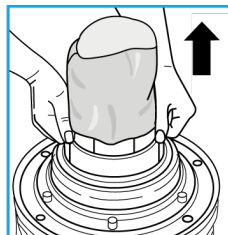

## WARTUNG



Ziehen Sie immer den Netzstecker des Geräts aus der Steckdose, bevor Sie das Filtersystem in irgendeiner Weise reinigen oder warten.

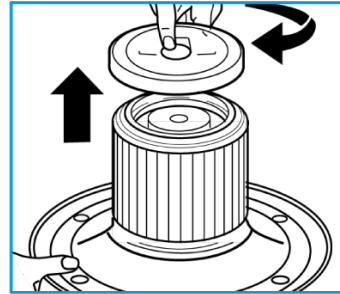

## REINIGUNG DES FILTERS

Reinigen Sie die Filterpatrone häufig mit einem Pinsel mit weichen Borsten.

**NIEMALS die Filterpatrone mit Wasser und/oder anderen Flüssigkeiten waschen.**

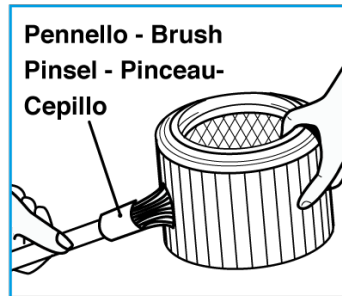

## REINIGUNG DER TROMMEL

Nach dem Absaugen von Flüssigkeiten ist die Trommel zu entleeren und zusammen mit dem Zubehör zu spülen, um die Bildung von Kesselstein zu verhindern.

Waschen Sie häufig den Sitz, auf dem der Sicherheitsschwimmer gleitet, um seine ordnungsgemäße Funktion zu gewährleisten.

Vor dem erneuten Aufsaugen von Staub der Klasse 'M' sicherstellen, dass das Filterelement und der Beutel montiert sind.

Waschen Sie die Trommel nach jedem Gebrauch.

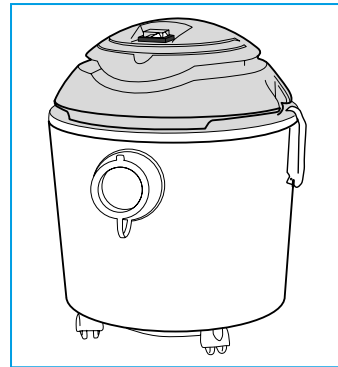



## FEHLERBEHEBUNG

Probleme	Ursachen	Lösungen
Das Gerät startet nicht	Kein Strom  Defektes Netzkabel, Schalter oder Motor.	Prüfen Sie, ob die Steckdose funktioniert  Wenden Sie sich an Ihr technisches Dienstleistungszentrum (siehe beigefügte Liste).
Eingeschränkte Effizienz	Trommel zu voll  Filterpatrone ist verschmutzt oder verbacken.  Rohr oder Zubehör ist verstopft.	Trommel leeren  Reinigen Sie den Filter gründlich oder wechseln Sie ihn aus,  Überprüfen Sie den Schlauch oder das Zubehör.
Die Drehzahl des Motors ist merklich höher.	Trommel zu voll.  Filterpatrone ist verschmutzt oder verkrustet.  Rohr oder Zubehör verstopft.	Prüfen Sie die Trommel.  Reinigen Sie den Filter gründlich oder wechseln Sie ihn aus,  Überprüfen Sie den Schlauch oder das Zubehör.
Aus dem Auspuffgitter tritt Staub aus.	Filter sind verschmutzt.	Tauschen Sie den Filter aus.

## **Entsorgen Sie keine Elektrogeräte mit Hausmüll!**

In Übereinstimmung mit der Europäischen Richtlinie 2012/19/EU über Elektro- und Elektronik-Altgeräte (WEEE) und deren Umsetzung in nationales Recht müssen Elektrowerkzeuge, die das Ende ihres Lebenszyklus erreicht haben, getrennt gesammelt und einer umweltverträglichen Recyclinganlage zugeführt werden.

# **“EC”-ERKLÄRUNG VON KONFORMITÄT**

Der Hersteller erklärt, dass die in dieser Anleitung beschriebenen Produkte

### **MV DV15**

Erfüllen Sie die wesentlichen Anforderungen der europäischen Richtlinien:

**2014/35 / EU**

**2014/30 EU**

**2011/65 / EU**

und mit den Normen übereinstimmt

**EN 60335-1: 2012 + A11: 2014**

**EN 60335-2-69:2012**

**EN 62233: 2008**

**EN 55014-1: 2006 + A1: 2009 + A2: 2011**

**EN 55014-2: 2015**

**EN 61000-3-2: 2014**

**EN 61000-3-3: 2014**

Diese Erklärung wurde im Oktober 2016 verfasst.



---

# NEDERLAND

## INSTRUCTIE HANDLEIDING

---

WAARSCHUWINGEN	43
BESCHRIJVINGSSYMBOLEN INSTRUCTIES	49
KEY TO SYMBOLS	49
TECHNISCHE SPECIFICATIES	50
TOEGANGSMAATREGELEN	51
WERKING	53
FILTERSYSTEMEN	55
ONDERHOUD	58
HET OPLOSSEN VAN PROBLEMEN	59
EU-VERKLARING VAN OVEREENSTEMMING	60

## WAARSCHUWINGEN



### De in deze handleiding beschreven apparaten zijn geschikt voor:

- Stof en vloeistoffen opzuigen.
- Professioneel gebruik (bijv. hotels, scholen, ziekenhuizen, fabrieken, winkels, kantoren en verhuurbedrijven).
- De 'M'-categorie is geschikt voor de scheiding van droge poeders, inclusief alle kankerverwekkende poeders en poeders gemengd met ziekteverwekkers met een maximale permeabiliteitsgraad die gelijk is aan 0,005% van de beroepsmatige blootstellingslimiet.

### Bewaar deze handleiding zorgvuldig.

- Een elektrisch apparaat is geen speelgoed. Gebruik en bewaar het buiten het bereik van kinderen. Kinderen moeten onder toezicht staan om er zeker van te zijn dat ze niet met het apparaat spelen.
- Houd de verpakkingsonderdelen (kartonnen doos, PSE-beschermingen, enz.) buiten het bereik van kinderen.
- Dit apparaat is niet ontworpen voor gebruik door personen (inclusief kinderen) met verminderde fysieke, zintuiglijke en mentale vermogens, of die deze gebruiksaanwijzing niet eerst hebben gelezen.

- Dit apparaat is ontworpen om uitsluitend met wisselstroom te werken.
- Controleer voor het starten van het apparaat of de netspanning overeenkomt met de op het gegevensplaatje aangegeven spanning.
- Controleer of de elektrische installatie is uitgerust met een differentieelschakelaar (type automatische uitschakeling).
- Gebruik alleen een verlengkabel als deze in perfecte staat is en zorg ervoor dat de doorsnede geschikt is voor het vermogen van het apparaat plus het vermogen van het elektrische gereedschap.
- Als de uitgeblazen lucht weer in de werkomgeving terechtkomt, moet deze een voldoende luchtverversingsindex van klasse 'M' hebben. Om de vereiste grenswaarden in acht te nemen, moet het luchtvolume maximaal 50% van het luchtvolume (volume van de omgeving VR door luchtverversingsindex LW) bedragen. Ook moeten de geldende voorschriften in acht worden genomen.

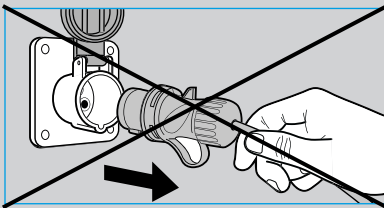
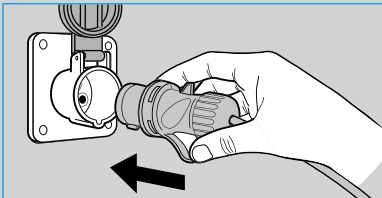

- Sluit het apparaat alleen aan op stopcontacten met een minimumcapaciteit van 10A om de stroomtoevoer te activeren.
- Trek niet aan het netsnoer of het apparaat om de stekker uit het stopcontact te trekken.

### Risico om te vallen:

Klim niet op het deksel van het apparaat en ga er niet op zitten.



## WARNINGS

- Laat het apparaat nooit onbeheerd draaien.
- Activeer de functie “zelfreinigend filter” gedurende maximaal 60 seconden.
- Wikkel de voedingskabel volledig af voordat u het apparaat start.
- Richt de zuigslang niet op oren, ogen, haren, personen of dieren in het algemeen. Tijdens het transport van het apparaat moet de motor uitgeschakeld zijn. Zorg er ook voor dat het apparaat geen stof in de omgeving kan verspreiden en dat het in een stabiele positie staat.
- Schakel de machine uit in geval van hoge stofuitstoot, brand of rook. Gebruik van het apparaat is alleen toegestaan nadat het is gecontroleerd en gerepareerd door een bevoegd persoon.
- Trek altijd de stekker uit het stopcontact direct na gebruik en voordat u het apparaat reinigt of onderhoudt.

### Gebruik het apparaat nooit:

- Als je handen nat of vochtig zijn;
- Als het is gevallen en duidelijke schade of storingen vertoont;
- Als de voedingskabel of de stekker defect is.



**Reinig het apparaat alleen met water.  
Gebruik geen trichloorethyleen,  
oplosmiddelen of schuurmiddelen.**



- 
- Reparaties mogen alleen worden uitgevoerd door specialisten die de originele, door de fabrikant geleverde reserveonderdelen bewaren.  
Het zelf repareren van het apparaat kan zeer gevaarlijk zijn.
  - In overeenstemming met de geldende voorschriften moeten apparaten die moeten worden weggegooid, onbruikbaar worden gemaakt door de stroomkabel door te knippen voordat ze worden weggegooid.
  - Het apparaat moet worden gedecontamineerd met behulp van een stofzuiger en moet worden schoongemaakt of met kit worden behandeld voordat het uit een gevaarlijke omgeving wordt gehaald. Alle andere onderdelen van het apparaat moeten als verontreinigd worden beschouwd wanneer ze uit de gevaarlijke zone worden verwijderd en er moeten passende maatregelen worden genomen om te voorkomen dat het stof zich verspreidt.
  - Tijdens de reiniging en het onderhoud wordt aanbevolen om altijd persoonlijke beschermingsmiddelen (handschoenen en masker) te dragen, zoals vereist door de geldende nationale regelgeving.
  - Alvorens verder te gaan met het onderhoud wordt ten eerste aanbevolen het apparaat eerst te ontsmetten door enkele minuten schone lucht op te zuigen en het aan de buitenkant te reinigen.
  - Onderhoud en reiniging moeten worden uitgevoerd in een ruimte met voldoende ventilatie en op een manier die de bedieners of andere personen niet in gevaar brengt.
  - Reinig de plaats waar het onderhoud wordt uitgevoerd om te voorkomen dat gevaarlijke stoffen in het milieu terechtkomen.
  - Tijdens het onderhoud, de reparatie en de verwijdering moeten alle verontreinigde onderdelen van het apparaat die niet volledig kunnen worden gereinigd, worden verwijderd; doe ze in ondoordringbare zakken volgens de geldende nationale voorschriften voor de verwijdering van speciaal afval.
  - Voor een correcte verwijdering is het raadzaam om op de ondoordringbare zak aan te geven welke stoffen zijn opgezogen.

## WARNINGS

- Het wordt aanbevolen om het apparaat ten minste eenmaal per jaar aan een technische inspectie te onderwerpen om te controleren of de afdichtingen dicht zijn en of de controlemechanismen goed functioneren, zodat eventuele storingen kunnen worden opgespoord. Controleer dagelijks de integriteit van het filtersysteem.
- Dit apparaat is ontworpen voor gebruik door voldoende geschoolde personen, met name voor de reiniging en het onderhoud van het apparaat, de risico's die voortvloeien uit gestofzuigde materialen en de correcte verwijdering ervan, en de vervanging van reserveonderdelen volgens de richtlijnen die van kracht zijn in de verschillende landen.
- Zuig geen brandbare, potentieel explosieve of corrosieve stoffen en gloeiende as op. Deze stoffen kunnen de veiligheid en de werking van het apparaat in gevaar brengen.
- Leg het netsnoer nooit op scherpe randen, verpletter het niet en houd het uit de buurt van de roterende elektrische borstels.
- Schakel het apparaat bij lekkages (schuim of vloeistof) onmiddellijk uit.



**Als de voedingskabel beschadigd is, moet deze worden vervangen door de fabrikant of een erkend technisch servicecentrum of in ieder geval door een persoon met een soortgelijke kwalificatie om elk risico te voorkomen.**



## LET OP:

- Deze machine mag alleen binnenshuis worden opgeslagen.
- Maak de stoel waar de veiligheidsdrijver schuift regelmatig schoon en inspecteer deze regelmatig om de integriteit ervan te controleren.
- Gebruik het apparaat niet als het filtersysteem beschadigd is.
- Stofklassefiltratie 'M' is niet van toepassing bij het opzuigen van vloeistoffen.

## VERGEET NIET DAT

- In geval van potentieel gevaarlijke stoffen die in contact komen met de ogen of de huid, spoel ze af met water en raadpleeg een gespecialiseerd centrum.
- In geval van potentieel gevaarlijke stoffen die zijn ingeademd of ingeslikt, moet u een arts raadplegen. Laat u niet overgeven om besmetting van de longen te voorkomen; het wordt aanbevolen om uw mond te spoelen zonder water in te slikken.
- 
- Als er bij spontaan braken potentieel gevaarlijke stoffen in de longen zijn gekomen, moet u deze naar het ziekenhuis vervoeren.

**De fabrikant wijst alle verantwoordelijkheid af voor oneigenlijk gebruik of het niet opvolgen van de bijgeleverde instructies, voor het knoeien met het apparaat en voor onvoldoende onderhoud.**



# SYMBOLEN

## BESCHRIJVINGSSYMBOLLEN INSTRUCTIES



**Lees**  
de instructies  
voor het  
gebruik van het  
apparaat.



**De aandacht**  
wijst op een  
potentieel  
gevaarlijke  
situatie.



**Noot:**  
waarschuwing  
voor correct  
gebruik



**Bedieningshan-**  
**dleiding**  
Gebruiksaanwi-  
jzing

## SLEUTEL TOT SYMBOLEN



Stopcontact  
voor elektrisch  
gereedschap



Aansluiting voor  
pneumatisch  
gereedschap



Nat- &  
droogzuiger



"Zelfreinigend  
filter" functie



Professioneel





Blower  
aansluiting



Industrieel

## TECHNISCHE SPECIFICATIES

### DV15

Voedingsspanning	120 V~ 230 V~
Frequentie	50/60 Hz
Machtsclassificatie	120V = 1000 W 230V = 1000 W
Maximale luchtstroom ca.	50 L/sec
Trommel gemaakt van	
Nominale trommelinhoud	20
MAX-zuiging ca.	180 mbar
Motorisoliatieklasse	
Toestel-isolatieklasse	I <sup>a</sup>
Type motor	Hoogrendementsbypass
Approximatieve appliance-afmetingen	330 x 430 x 330 mm
Verpakkingsgrootte ca.	400 x 550 x 400 mm
Gewicht van het verpakte apparaat ca.	8kg
Gewicht van het apparaat *	6 Kg
Constant en gewogen geluidsdrukkniveau	< 60 dB(A)

\* Gewicht overeenkomstig de procedure EPTA 01/2003

## BESCHIKBARE ACCESSOIRES

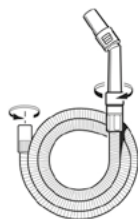

DV-ACC-222

~45 mm flexibele  
slang met  
ergonomische  
Grip en  
downflow-  
apparaat



DV-ACC-223

Kunststof  
verlengstukken



DV-ACC-104

Spleetmiddel

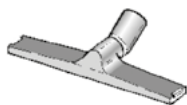

DV-ACC-114

Vloerbeugel-  
behuizing voor  
gecombineerde  
borstel

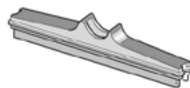

DV-ACC-102

Vloerstaafinzet  
voor vloeistoffen

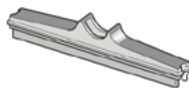

DV-ACC-101

Vloerstaafinzet  
voor harde  
vloeren

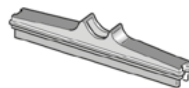

DV-ACC-100

Vloerstaafinzet  
voor tapijten



DV-ACC-105

Driehoekig  
accessoire



DV-ACC-110

Ronde borstel.



DV-ACC-106

Schuimfilter voor  
het zuigen van  
vloeistoffen



DV-ACC-124

Multi-diameter  
adapter



DV-ACC-108

"IFA-  
filterpatroon  
Klasse 'M'  
voor DV 15



DV-ACC-302

"IFA"  
dubbellaagse  
fleece-filterzak  
Klasse 'M'.  
voor DV15

## WERKING

### HET VRIJGEVEN VAN DE MOTOREENHEID

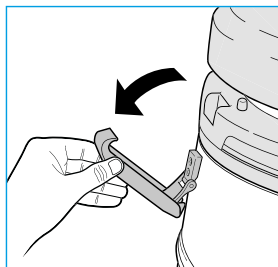
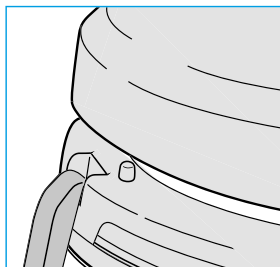

Om de motoreenheid te ontgrendelen.

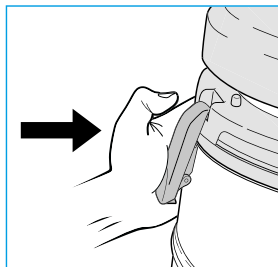
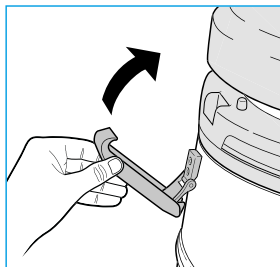

Om de motoreenheid opnieuw te monteren.

### KOORDHAAK (INDIEN AANWEZIG)

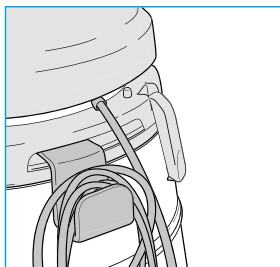

## AANZETTEN

Stroomschakelaar:  
Positie "O" - Toestel uit  
Positie "I" - Toestel op.

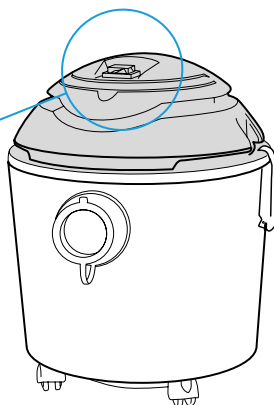
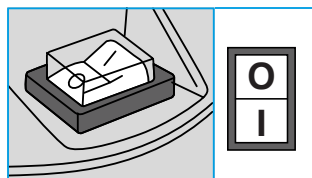

## DE FLEXIBELE HOEVEELHEID

Bevestig de aansluiting van de flexibele  
slang (U) aan de luchtinlaataansluiting  
(R).

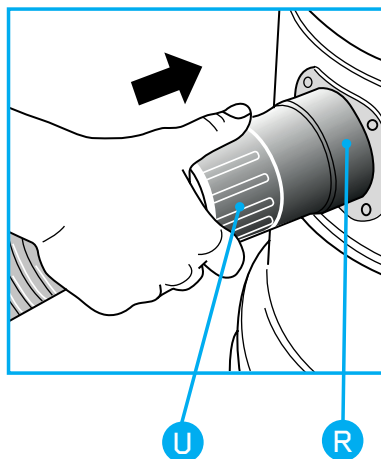

# FILTRATIESYSTEMEN

## MET BEHULP VAN HET FILTER



Om stof van klasse 'M' op te zuigen, moet u altijd het filterelement gebruiken. Vermijd het gebruik van het filter voor scherpe of vochtige materialen .

Plaats het filter (B) op het motorhuis (C).

Plaats de plastic schijf (A) op het filter (B).



We raden het gebruik van deze filter sterk aan bij het opzuigen van stof en vaste stoffen; deze kan samen met de filterpapierzak worden gebruikt. Dit helpt verstopping van de filterunit te voorkomen en heeft het voordeel dat het gestofzuigd vuil snel en hygiënisch wordt afgevoerd. Vermijd het gebruik ervan voor het snijden of voor vochtige materialen.

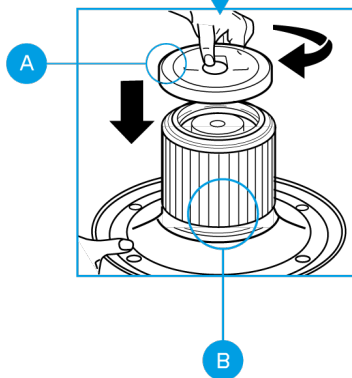
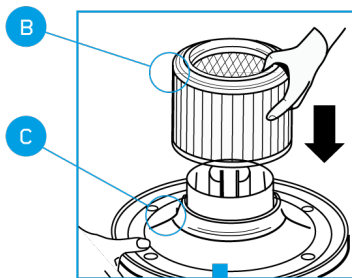
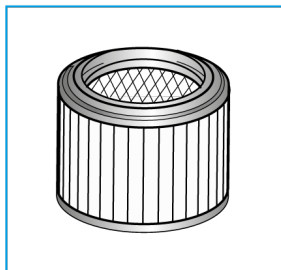

## GEBRUIK VAN DE STOFZAK



Gebruik de stofzak alleen als het filterpatroon is geïnstalleerd. Om stof van klasse 'M' op te vangen moet de stofzak in het apparaat worden geïnstalleerd.

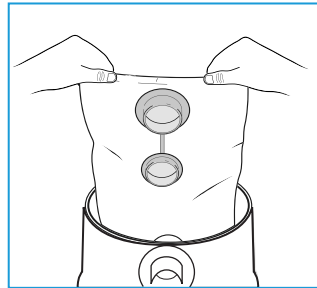

Plaats de papieren filterzak in de afvaltrommel.

Plaats de plastic flens (X) in de luchtinlaataansluiting (Y). Let op dat u de zak niet beschadigt.

Gebruik de zak om het vuil hygiënischer te verwijderen.

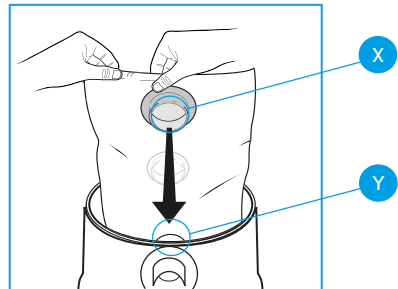

## HET VERVANGEN VAN DE STOFZAK



De tas mag niet worden hergebruikt en moet altijd worden vervangen.

Gooi de zak weg in overeenstemming met de speciale afvalverwijderingsvoorschriften die in uw land van kracht zijn.

Verwijder de plastic flens (1) van de luchtinlaataansluiting (2). Verwijder de volle zak. Sluit de plastic flens met de meegeleverde dop.

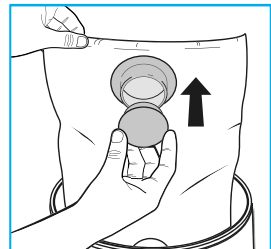
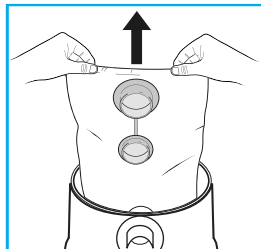
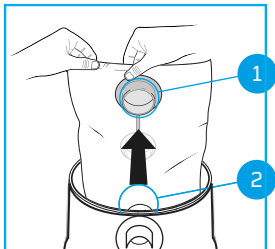

## VOOR GEBRUIK ALS EEN NAT VACUUM



Verwijder altijd het filterpatroon en de papieren filterzak, indien aanwezig. Gebruik het schuimfilter. Het schuimfilter is niet geschikt voor het opzuigen van klasse 'M' stof.

Wanneer de opgezogen vloeistoffen het maximale niveau in de trommel bereiken, wordt de afzuiging automatisch afgesneden door de veiligheidsvlotter. De gebruiker wordt gewaarschuwd door een verhoging van het toerental van de motor en het gebrek aan zuiging. Schakel het apparaat onmiddellijk uit en maak de trommel leeg.

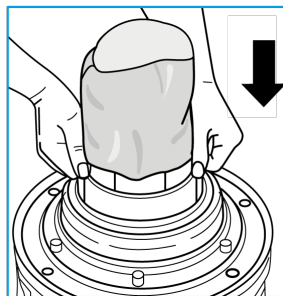
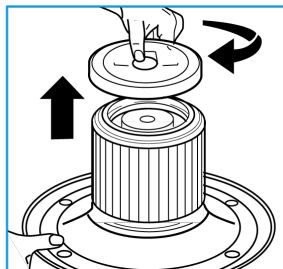

## HET OPZUIGEN VAN GROTE HOEVEELHEDEN VLOEISTOF

Om een gedeeltelijke luchtstroom te garanderen, moet u ervoor zorgen dat het spleetgereedschap nooit volledig ondergedompeld is.

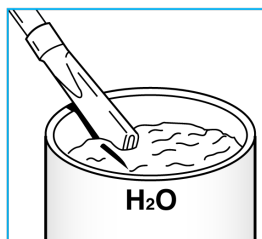

## HET SCHOONMAKEN VAN HET SCHUIM FILTER

Spoel het schuimfilter af met water. Gebruik **GEEN** reinigingsmiddel. Vervang het filter als het versleten of gescheurd is.

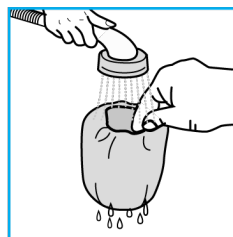
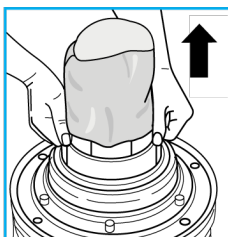

## ONDERHOUD



Haal altijd de stekker van het apparaat uit het stopcontact voordat u het filtersysteem op enigerlei wijze reinigt of onderhoudt.

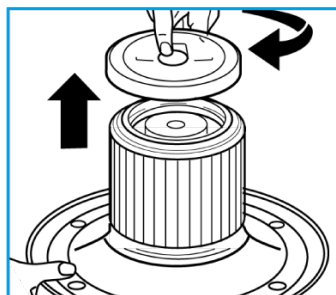

### HET SCHOONMAKEN VAN HET FILTER

Reinig het filterpatroon regelmatig met een zachte borstel.

**Was het filterpatroon NOOIT met water en/of andere vloeistoffen.**

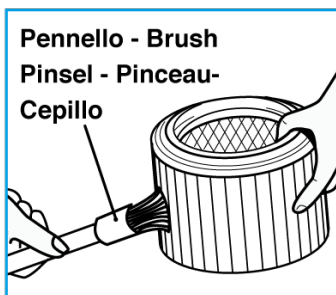

### HET SCHOONMAKEN VAN DE TROMMEL

Maak na het zuigen van vloeistoffen de trommel leeg en spoel deze samen met de accessoires om kalkaanslag te voorkomen.

Was de zitting op de plaats waar de veiligheidsvlotter glijdt regelmatig om de goede werking ervan te garanderen.

Controleer voor het opzuigen van klasse 'M' stof of het filterelement en de zak zijn aangebracht.

Was de trommel na elk gebruik.

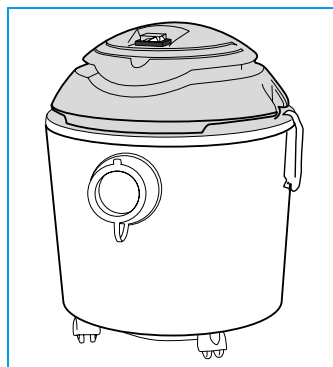



## HET OPLOSSEN VAN PROBLEMEN

Problemen	Oorzaken	Oplossingen
Het apparaat zal niet beginnen	Geen stroom.  Defecte stroomkabel, schakelaars of motor.	Controleer of het stopcontact werkt  Neem contact op met uw technische dienst (zie bijgevoegde lijst).
Verminderde Efficiëntie	Trommel te vol  Filterpatroon is vuil of aangekoekt.  Verstopte buis of accessoires.	Lege trommel  Maak het filter grondig schoon of vervang het,  Controleer de slang of de accessoires.
Het toerental van de motor is merkbaar hoger.	Trommel is te vol.  Filterpatroon is vuil of aangekoekt.  Verstopte buis of accessoires.	Controleer de trommel.  Reinig of vervang het filter grondig,  Controleer de slang of de accessoires.
Er komt stof uit het uitlaatrooster.	Filters zijn vuil.	Vervang het filter.



## **Gooi elektrische apparaten niet weg met huishoudelijk afval!**

In overeenstemming met de Europese Richtlijn 2012/19/EU betreffende afgedankte elektrische en elektronische apparatuur (AEEA) en de uitvoering daarvan in overeenstemming met de nationale wetgeving, moeten elektrische gereedschappen die het einde van hun levenscyclus hebben bereikt, gescheiden worden ingezameld en worden ingeleverd bij een milieuvriendelijke recyclinginrichting.

# **“EC-VERKLARING VAN OVEREENSTEMMING”**

De fabrikant verklaart dat de in deze handleiding beschreven producten

**MV DV15**

Voldoen aan de essentiële vereisten van de Europese richtlijnen:

**2014/35 / EU**

**2014/30 EU**

**2011/65 / EU**

en is in overeenstemming met de normen

**EN 60335-1: 2012 + A11: 2014**

**EN 60335-2-69:2012**

**EN 62233: 2008**

**EN 55014-1: 2006 + A1: 2009 + A2: 2011**

**EN 55014-2: 2015**

**EN 61000-3-2: 2014**

**EN 61000-3-3: 2014**

Deze verklaring is opgesteld in oktober 2016.



# FRAN«AIS

## INSTRUCTION MANUEL

AVERTISSEMENTS	62
DESCRIPTION SYMBOLES INSTRUCTIONS	68
CL... DES SYMBOLES	68
LES SP...CIFICATIONS TECHNIQUES	69
ACCESSOIRES	70
FONCTIONNEMENT	72
SYST»MES DE FILTRAGE	74
MAINTENANCE	77
D...PANNAGE	78
D...CLARATION DE CONFORMIT... DE L'UE	79

## AVERTISSEMENTS



### Les appareils décrits dans ce manuel sont adaptés:

- Aspiration de la poussière et des liquides.
- Usage professionnel (par exemple, hôtels, écoles, hôpitaux, usines, magasins, bureaux et agences de location).
- La catégorie “M” convient à la séparation des poudres sèches, y compris toutes les poudres cancérigènes et celles mélangées à des agents pathogènes, avec un degré de perméabilité maximal égal à 0,005 % de la limite d’exposition professionnelle.

### Conservez soigneusement ce manuel d’instructions.

- Un appareil électrique n’est pas un jouet. Utilisez-le et rangez-le hors de portée des enfants. Les enfants doivent être surveillés pour s’assurer qu’ils ne jouent pas avec l’appareil.
- Gardez les éléments de l’emballage (boîte en carton, protections PSE, etc.) hors de la portée des enfants.
- Cet appareil n’a pas été conçu pour être utilisé par des personnes (y compris des enfants) dont les facultés physiques, sensorielles et mentales sont réduites, ou qui n’ont pas lu le présent mode d’emploi au préalable.

- Cet appareil a été conçu pour fonctionner uniquement en courant alternatif. Avant de mettre l'appareil en marche, vérifiez que la tension du réseau correspond à celle indiquée sur la plaque signalétique
- Vérifiez que le système électrique est équipé d'un interrupteur différentiel (type coupe-circuit automatique)
- N'utilisez une rallonge que si elle est en parfait état et assurez-vous que la section est adaptée à la puissance de l'appareil plus celle de l'outil électrique.
- Ne laissez jamais l'appareil en marche sans surveillance.
- Si l'air de décharge est rejeté dans l'environnement de travail, il doit avoir un indice d'échange d'air de classe "H" suffisant. Afin de respecter les valeurs limites requises, le débit doit être au maximum de 50 % du débit d'air frais (volume de l'environnement VR par indice de renouvellement d'air LW). Respectez également les réglementations en vigueur.

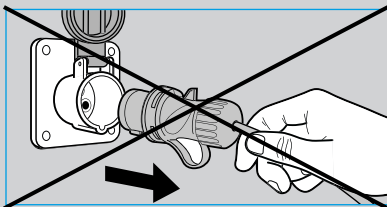
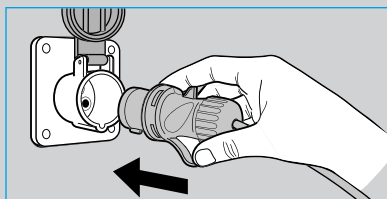

- Branchez l'appareil uniquement à des prises de courant d'une capacité minimale de 10A pour déclencher la prise de courant.
- Ne tirez pas sur le câble d'alimentation ou sur l'appareil pour retirer la fiche de la prise de courant.

### Risque de chute :

Ne pas monter sur le couvercle de l'appareil ni s'asseoir dessus.





## WARNINGS

- Activez la fonction “filtre autonettoyant” pendant une durée maximale de 60 secondes.
- Déroulez complètement le câble d’alimentation avant de mettre l’appareil en marche.
- Ne dirigez pas le tuyau d’aspiration vers les oreilles, les yeux, les cheveux, les personnes ou les animaux en général. Pendant le transport de l’appareil, le moteur doit être arrêté. Veillez également à ce que l’appareil ne puisse pas disperser la poussière dans l’environnement et à ce qu’il soit dans une position stable
- Arrêtez la machine en cas de forte émission de poussière, d’incendie ou de fumée. L’utilisation de l’appareil n’est autorisée qu’après vérification et réparation par une personne autorisée.
- Débranchez toujours la fiche de la prise de courant immédiatement après l’utilisation et avant d’effectuer tout nettoyage ou entretien de l’appareil.

### **N’utilisez jamais l’appareil :**

- Lorsque vos mains sont humides ou mouillées ;
- Si elle est tombée et présente des dommages ou des dysfonctionnements évidents ;
- Si le câble d’alimentation ou la prise est défectueux.



**Nettoyez l’appareil en utilisant uniquement de l’eau. N’utilisez pas de trichloréthylène, de solvants ou de détergents abrasifs.**



- Les réparations ne peuvent être effectuées que par des spécialistes qui conservent les pièces de rechange originales fournies par le fabricant. Il peut être extrêmement dangereux de réparer l'appareil soi-même.
- Conformément à la réglementation en vigueur, les appareils qui doivent être mis au rebut doivent être rendus inutilisables en coupant le câble d'alimentation avant leur élimination.
- L'appareil doit être décontaminé par des méthodes de nettoyage par aspiration et être essuyé ou traité avec un produit d'étanchéité avant d'être sorti d'une zone dangereuse. Toutes les autres parties de l'appareil doivent être considérées comme contaminées lorsqu'elles sont retirées de la zone dangereuse et des mesures appropriées doivent être prises pour empêcher la dispersion de la poussière.
- Lors du nettoyage et de l'entretien, il est recommandé de toujours porter des dispositifs de protection individuelle (gants et masque), comme l'exigent les réglementations nationales en vigueur.
- Avant de procéder aux opérations d'entretien, il est fortement recommandé de décontaminer d'abord l'appareil en aspirant de l'air propre pendant quelques minutes et de le nettoyer à l'extérieur.
- L'entretien et le nettoyage doivent être effectués dans un local suffisamment ventilé et de manière à ne pas mettre en danger les opérateurs ou d'autres personnes.
- Nettoyez le lieu où l'entretien est effectué afin d'éviter que des substances dangereuses ne soient dispersées dans l'environnement.
- Lors des opérations d'entretien, de réparation et d'élimination, toutes les parties contaminées de l'appareil qui ne peuvent être complètement nettoyées doivent être éliminées ; elles doivent être placées dans des sacs imperméables conformément aux réglementations nationales en vigueur pour l'élimination des déchets spéciaux.



## WARNINGS

- Pour une élimination correcte, il est conseillé d'indiquer sur le sac imperméable les substances qui ont été aspirées.
- Il est recommandé d'effectuer une inspection technique de l'appareil au moins une fois par an pour vérifier l'étanchéité des joints et le bon fonctionnement des mécanismes de contrôle afin de pouvoir détecter d'éventuels dysfonctionnements. Vérifier quotidiennement l'intégrité du système de filtrage.
- Cet appareil a été conçu pour être utilisé par des personnes dûment formées, notamment en ce qui concerne le nettoyage et l'entretien de l'appareil, les risques liés aux matériaux aspirés et leur élimination correcte, et le remplacement des pièces de rechange conformément aux directives en vigueur dans les différents pays.
- N'aspirez pas les substances inflammables, potentiellement explosives ou corrosives et les cendres incandescentes. Ces substances peuvent compromettre la sécurité et le fonctionnement de l'appareil.

Ne posez jamais le câble d'alimentation sur des bords tranchants, ne l'écrasez pas et tenez-le éloigné des brosses électriques rotatives

En cas de fuite (mousse ou liquide), éteignez immédiatement l'appareil.



**Si le câble d'alimentation est endommagé, il doit être remplacé par le fabricant ou le centre de service technique agréé ou en tout cas par une personne ayant une qualification similaire afin de prévenir tout risque.**



## ATTENTION

- Cette machine ne doit être stockée qu'à l'intérieur.
- Nettoyez fréquemment le siège où coulisse le flotteur de sécurité et inspectez-le périodiquement pour vérifier son intégrité.
- N'utilisez pas l'appareil lorsque le système de filtrage est endommagé.
- La filtration de classe de poussière "H" ne s'applique pas à l'aspiration de liquides.

## RAPPELEZ-VOUS QUE

- En cas de contact des substances potentiellement dangereuses avec les yeux ou la peau, rincez-les à l'eau et consultez un centre spécialisé.
- En cas d'inhalation ou d'ingestion de substances potentiellement dangereuses, appelez un médecin. Ne provoquez pas de vomissements pour éviter de contaminer les poumons ; il est recommandé de se rincer la bouche sans avaler d'eau.
- Si, en cas de vomissement spontané, est censé avoir pénétré dans les poumons de substances potentiellement dangereuses, transporter à l'hôpital.

**Le fabricant décline toute responsabilité en cas d'utilisation incorrecte ou non conforme aux instructions fournies, d'altération et d'entretien insuffisant de l'appareil.**



# SYMBOLES

## DESCRIPTION SYMBOLES INSTRUCTIONS



**Lire**  
les instructions  
avant d'utiliser  
l'appareil.



**L'attention**  
indique une  
situation  
potentiellement  
dangereuse.



**Note**  
avertissement  
pour une  
utilisation  
correcte



**Manuel  
d'utilisation**  
Mode d'emploi

## LA CL... DES SYMBOLES



Prise de courant  
pour outils  
Électriques



Connexion  
pour les outils  
pneumatiques



Aspirateur  $\neq$  eau  
et  $\neq$  sec



“Fonction  
“Filtre auto-  
nettoyant



Professionnel



Raccordement  
de la soufflerie



Industrie



# LES SPÉCIFICATIONS TECHNIQUES

## DV15

Tension d'alimentation	120 V~ 230 V~
Fréquence	50/60 Hz
Puissance nominale	120V = 1000 W 230V = 1000 W
Débit d'air maximum environ	50 L/sec
Tambour en	
Capacité nominale du tambour	20
Aspiration MAX environ	180 mbar
Classe d'isolation des moteurs	
Classe d'isolation des appareils	I <sup>a</sup>
Type de moteur	Dérivation † haute efficacité
Dimensions approximatives de l'application	330 x 430 x 330 mm
Taille de l'emballage environ	400 x 550 x 400 mm
Poids de l'appareil emballé environ	8kg
Poids de l'appareil *	6 Kg
Niveau de pression acoustique constant et pondéré	< 60 dB(A)

\* Poids selon la procédure EPTA 01/2003

## ACCESSORIES AVAILABLE

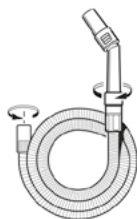

DV-ACC-222

Tuyau flexible  
de ~45 mm  
avec dispositif  
ergonomique  
dispositif de  
prÈhension et de  
descente



DV-ACC-223

Baguettes de  
rallonge en  
plastique



DV-ACC-104

Outil de crevasse

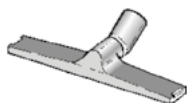

DV-ACC-114

BoÓtier de la  
barre de sol pour  
brosse combinÈe

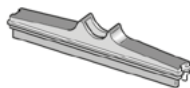

DV-ACC-102

Insert de barre  
de sol pour les  
liquides

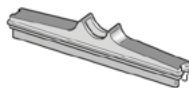

DV-ACC-101

Insert de barre  
de sol pour les  
sols durs

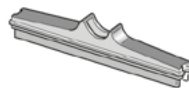

DV-ACC-100

Insertion de  
barres de sol  
pour les tapis



DV-ACC-105

Accessoire  
triangulaire



DV-ACC-110

Brosse ronde.



DV-ACC-106

Filtre + mousse  
pour l'aspiration  
des liquides



DV-ACC-124

Adaptateur  
multi-diamètre



DV-ACC-108

"Cartouche  
filtrante "IFA"  
Classe "M"  
pour DV 20



DV-ACC-302

Sac filtrant en  
tissu polaire  
double couche  
"IFA" Classe "M"  
pour DV20

## OP...RATION

### D...BLOCAGE DE L'UNIT... MOTRICE

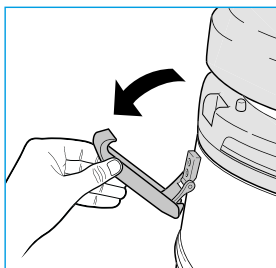
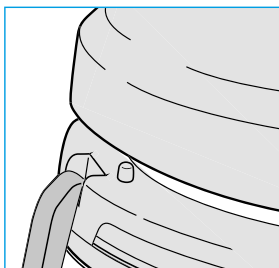

Pour libérer l'unité motrice.

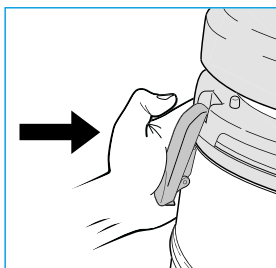
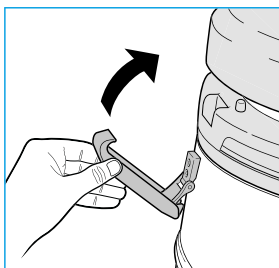

Pour remettre en état le groupe moteur.

### CROCHET DE CORDON (LE CAS ...CH...ANT)

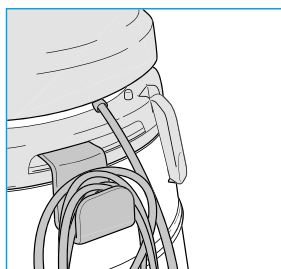

## MISE EN MARCHÉ

Interrupteur d'alimentation :  
Position "O" - Appareil éteint  
Position "I" - Appliance on.

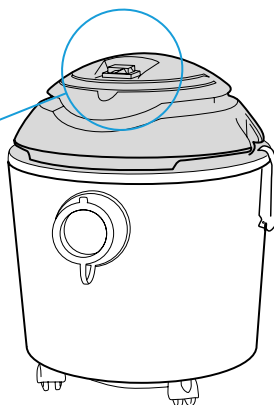
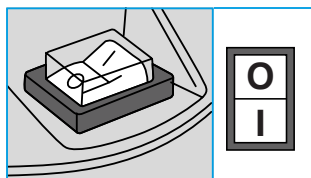

## S'ATTAQUER AU TUYAU FLEXIBLE

Raccordez le connecteur du tuyau flexible (U) au connecteur d'entrée d'air (R).

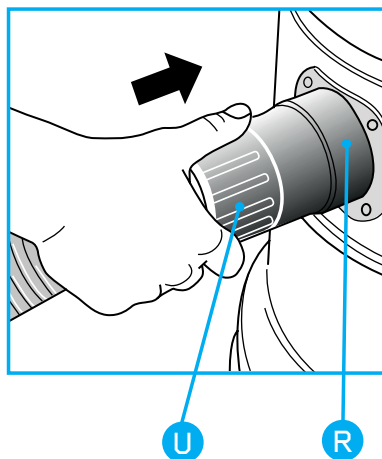

# SYST»MES DE FILTRAGE

## L'UTILISATION DU FILTRE



Pour aspirer la poussière de classe 'M', utilisez toujours l'élément filtrant.  
Évitez d'utiliser le filtre pour les matériaux pointus ou humides.

Placez le filtre (B) sur le boîtier du moteur (C).

Montez le disque en plastique (A) sur le filtre (B)



Nous recommandons fortement d'utiliser ce filtre pour aspirer la poussière et les solides ; il peut être utilisé avec le sac en papier filtrant. Cela permet d'éviter le colmatage de l'unité de filtrage et présente l'avantage de rendre l'élimination des débris aspirés rapide et hygiénique.  
Évitez de les utiliser pour couper ou humidifier des matériaux.

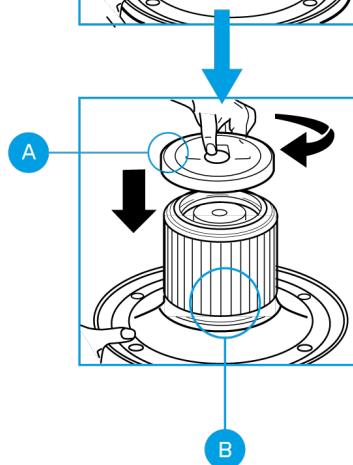
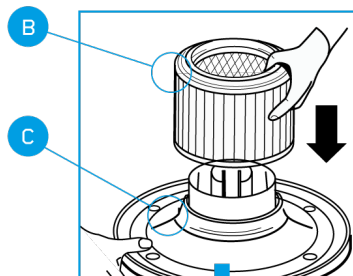
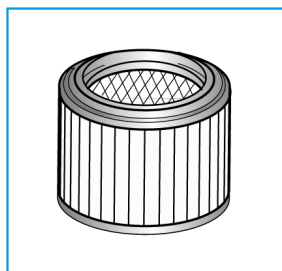

## L'UTILISATION DU SAC à POUSSIÈRE



N'utilisez le sac à poussière que lorsque la cartouche filtrante est installée. Pour ramasser la poussière de classe 'M', le sac à poussière doit être installé dans l'appareil.

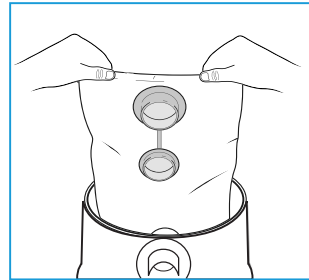

Insérez le sac filtrant en papier dans le fût à déchets.

Montez la bride en plastique (X) dans le raccord d'entrée d'air (Y). Faites attention à ne pas endommager le sac.

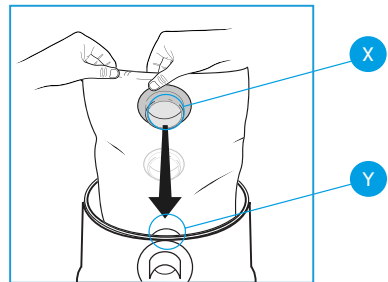

Utilisez le sac pour éliminer la saleté de façon plus hygiénique.

## CHANGER LE SAC à POUSSIÈRE



Le sac ne doit pas être réutilisé et doit toujours être changé.

Éliminez le sac conformément à la réglementation spéciale sur l'élimination des déchets en vigueur dans votre pays.

Retirez la bride en plastique (1) du raccord d'entrée d'air (2) et sortez le sac plein. Fermez la bride en plastique avec le bouchon fourni.

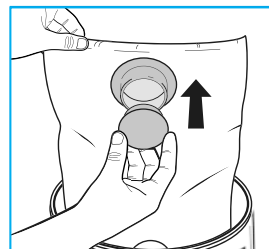
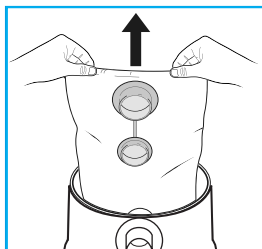
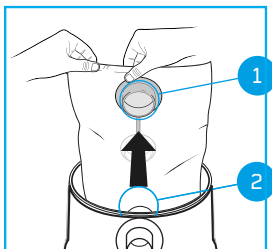



## POUR UTILISATION COMME ASPIRATEUR HUMIDE



**Retirez toujours la cartouche filtrante et le sachet filtrant en papier, le cas échéant. Utilisez le filtre en mousse. Le filtre en mousse n'est pas adapté pour aspirer la poussière de classe 'M'.**

Lorsque les liquides aspirés atteignent le niveau maximum à l'intérieur du fût, l'aspiration est automatiquement coupée par le flotteur de sécurité. L'utilisateur est alerté par une augmentation du régime du moteur et par l'absence d'aspiration. Éteignez immédiatement l'appareil et videz le fût.

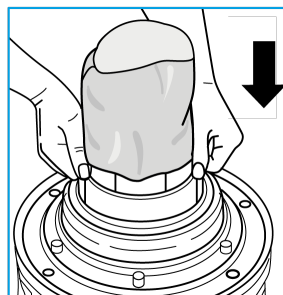
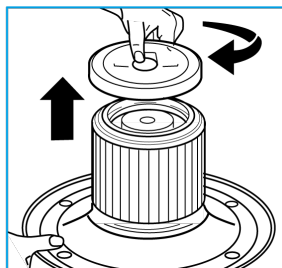

## L'ASPIRATION DE GRANDES QUANTIT...S DE LIQUIDE

Pour assurer un flux d'air partiel, veillez à ce que l'outil de crevasse ne soit jamais complètement submergé.

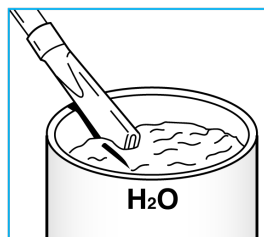

## NETTOYER LA MOUSSE FILTRE

Rincez le filtre en mousse avec de l'eau. N'utilisez pas de détergent. Remplacez-le s'il est usé ou déchiré.

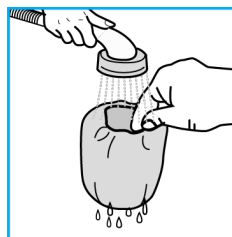
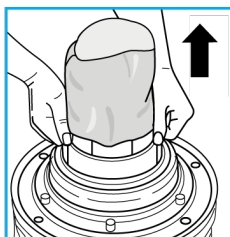

## MAINTENANCE



Débranchez toujours l'appareil de l'alimentation électrique avant de nettoyer ou d'entretenir le système de filtrage de quelque manière que ce soit.

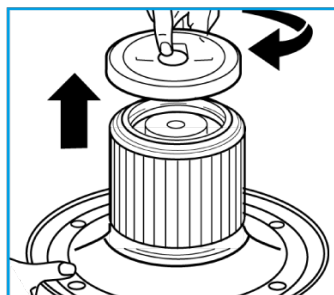

### LE NETTOYAGE DU FILTRE

Nettoyez fréquemment la cartouche filtrante avec une brosse à poils doux.

**Ne JAMAIS laver la cartouche filtrante avec de l'eau et/ou d'autres liquides.**

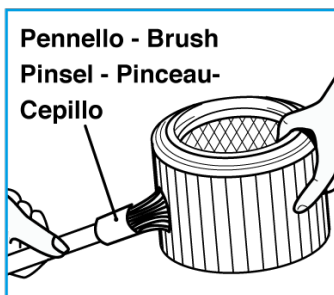

### LE NETTOYAGE DU TAMBOUR

Après avoir aspiré les liquides, videz le fût et rincez-le avec les accessoires afin d'éviter la formation de tartre.

Lavez fréquemment le siège où coulisse le flotteur de sécurité afin de vous assurer de son bon fonctionnement.

Avant de passer à nouveau l'aspirateur pour la poussière de classe 'M', assurez-vous que l'élément filtrant et le sac sont bien en place.

Lavez le tambour après chaque utilisation.

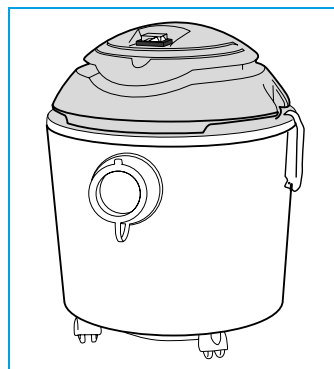



## D...PANNAGE

Problèmes	Causes	Solutions
L'appareil ne pas commencer	Pas de pouvoir  Cordon d'alimentation, interrupteurs ou moteur défectueux.	Vérifiez que la prise de courant fonctionne  Contactez votre centre de service technique (voir liste ci-jointe).
Réduit Efficacité	Tambour trop plein  La cartouche du filtre est sale ou encrassée.  Tube ou accessoires bouchés.	Tambour vide  Nettoyez soigneusement ou changez le filtre,  Vérifiez le tuyau ou les accessoires.
Le régime du moteur est sensiblement plus élevé.	Tambour trop plein.  La cartouche filtrante est sale ou encrassée.  Tube ou accessoires bouchés.	Vérifiez le tambour.  Nettoyez soigneusement ou changez le filtre,  Vérifiez le tuyau ou les accessoires.
De la poussière sort de la grille d'échappement.	Les filtres sont sales.	Remplacez le filtre.



## **Ne pas éliminer les appareils électriques avec les déchets ménagers !**

Conformément à la directive européenne 2012/19/UE relative aux déchets d'équipements électriques et électroniques (DEEE) et à sa mise en œuvre selon la législation nationale, les outils électriques qui ont atteint la fin de leur cycle de vie doivent être collectés séparément et renvoyés à une installation de recyclage compatible avec l'environnement.

## **D...CLARATION "EC" DE CONFORMIT..."**

The manufacturer declares that the products described in  
these instructions

### **MV DV15**

Comply with the essential requisites of European Directives:

**2014/35 / EU**

**2014/30 EU**

**2011/65 / EU**

and is in accordance with standards

This declaration was drawn up in October 2016.

**EN 60335-1: 2012 + A11: 2014**

**EN 60335-2-69:2012**

**EN 62233: 2008**

**EN 55014-1: 2006 + A1: 2009 + A2: 2011**

**EN 55014-2: 2015**

**EN 61000-3-2: 2014**

**EN 61000-3-3: 2014**



---

# ITALIANO

## ISTRUZIONI MANUEL

---

AVVERTENZE	81
DESCRIZIONE SIMBOLI ISTRUZIONI	87
CHIAVE AI SIMBOLI	87
SPECIFICHE TECNICHE	88
ACCESSORI	89
FUNZIONAMENTO	91
SISTEMI FILTRO	93
MANUTENZIONE	96
RISOLUZIONE DEI PROBLEMI	97
DICHIARAZIONE DI CONFORMIT� UE	98

## AVVERTENZE



### Gli apparecchi descritti in questo manuale sono adatti:

- Aspirare polvere e liquidi.
- Uso professionale (ad es. alberghi, scuole, ospedali, fabbriche, negozi, uffici e agenzie di noleggio).
- La categoria "M" è adatta per la separazione di polveri secche, comprese tutte le polveri cancerogene e quelle miscelate con agenti patogeni con grado di permeabilità massimo pari allo 0,005% del limite di esposizione professionale.

### Conservare con cura questo manuale di istruzioni.

- Un apparecchio elettrico non è un giocattolo. Usatelo e conservatelo fuori dalla portata dei bambini. I bambini devono essere sorvegliati per assicurarsi che non giochino con l'apparecchio.
- Tenere i componenti dell'imballaggio (scatola di cartone, protezioni PSE, ecc.) fuori dalla portata dei bambini.
- Questo apparecchio non è stato progettato per essere utilizzato da persone (compresi i bambini) con ridotte capacità fisiche, sensoriali e mentali o che non hanno letto le presenti istruzioni per l'uso.
- Questo apparecchio è stato progettato per funzionare solo con corrente alternata. Prima di mettere in funzione l'apparecchio, verificare che la tensione di rete corrisponda a quella indicata sulla targhetta dati.

- Verificare che l'impianto elettrico sia dotato di un interruttore differenziale (tipo spegnimento automatico)
- Utilizzare un cavo di prolunga solo se in perfette condizioni e assicurarsi che la sezione sia adeguata alla potenza dell'apparecchio più la potenza dell'utensile elettrico.
- Non lasciare mai l'apparecchio in funzione incustodito.
- Se l'aria di scarico viene rilasciata nuovamente nell'ambiente di lavoro, deve avere un sufficiente indice di ricambio d'aria di classe "H". Per rispettare i valori limite richiesti, la portata deve essere al massimo il 50% della portata d'aria fresca (volume dell'ambiente VR per indice di ricambio d'aria LW). Rispettare anche le normative vigenti.
- Attivare la funzione "filtro autopulente" per un tempo massimo di 60 secondi.

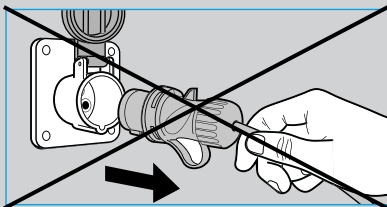
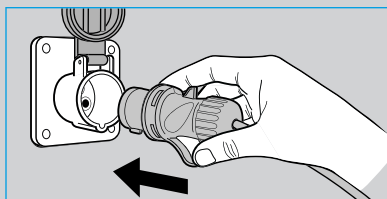

- Collegare l'apparecchio solo a prese di corrente con una capacità minima di 10A per attivare la presa di corrente.
- Non tirare il cavo di alimentazione o l'apparecchio per staccare la spina dalla presa di corrente.

### Rischio di caduta:

Non salire o sedersi sul coperchio dell'apparecchio.



## AVVERTENZE

- Srotolare completamente il cavo di alimentazione prima di avviare l'apparecchio.
- Non puntare il tubo di aspirazione su orecchie, occhi, capelli, persone o animali in generale. Durante il trasporto dell'apparecchio il motore deve essere spento. Assicurarsi inoltre che l'apparecchio non possa disperdere la polvere nell'ambiente e che si trovi in una posizione stabile.
- Spegnere la macchina in caso di elevata emissione di polvere, incendio o fumo. L'uso dell'apparecchio è consentito solo dopo che è stato controllato e riparato da una persona autorizzata.
- Staccare sempre la spina dalla presa di corrente immediatamente dopo l'uso e prima di effettuare qualsiasi pulizia o manutenzione sull'apparecchio.
- Le riparazioni possono essere effettuate solo da specialisti che conservano i pezzi di ricambio originali forniti dal produttore.  
**La riparazione dell'apparecchio da soli può essere estremamente pericolosa.**

### Non utilizzare mai l'apparecchio:

- Quando le mani sono bagnate o umide;
- Se è caduto e mostra evidenti danni o malfunzionamenti;
- Se il cavo di alimentazione o la spina sono difettosi.



**Pulire l'apparecchio solo con acqua.  
Non utilizzare trichloroetilene,  
o detergenti abrasivi.**



- In conformità alle norme vigenti, gli apparecchi da smaltire devono essere resi inutilizzabili tagliando il cavo di alimentazione prima dello smaltimento.
- L'apparecchio deve essere decontaminato con metodi di pulizia con l'aspirapolvere e pulito o trattato con sigillante prima di essere portato fuori da una zona pericolosa. Tutte le altre parti dell'apparecchio devono essere considerate contaminate quando vengono rimosse dall'area pericolosa e devono essere prese misure appropriate per prevenire la dispersione della polvere.
- Durante la pulizia e la manutenzione, si raccomanda di indossare sempre dispositivi di protezione personale (guanti e mascherina) come richiesto dalle normative nazionali vigenti.
- Prima di procedere con le operazioni di manutenzione, si raccomanda vivamente di decontaminare l'apparecchio prima di procedere con le operazioni di manutenzione, aspirando aria pulita per alcuni minuti e di pulirlo all'esterno.
- La manutenzione e la pulizia devono essere effettuate in un locale con adeguata ventilazione e in modo da non mettere in pericolo gli operatori o altre persone.
- Pulire il luogo in cui si effettua la manutenzione per evitare che le sostanze pericolose si disperdano nell'ambiente.
- Durante le operazioni di manutenzione, riparazione e smaltimento, tutte le parti contaminate dell'apparecchio che non possono essere completamente pulite devono essere eliminate; metterle in sacchi impermeabili secondo le norme nazionali vigenti per lo smaltimento dei rifiuti speciali.
- Per un corretto smaltimento è consigliabile indicare sul sacco impermeabile quali sostanze sono state aspirate.
- Si raccomanda di effettuare un controllo tecnico sull'apparecchio almeno una volta all'anno per verificare la tenuta dei sigilli e il corretto funzionamento dei meccanismi di controllo in modo da poter rilevare eventuali malfunzionamenti. Controllare giornalmente l'integrità del sistema di filtraggio.

## AVVERTENZE

- Questo apparecchio è stato progettato per essere utilizzato da persone adeguatamente addestrate, in particolare per la pulizia e la manutenzione dell'apparecchio, i rischi derivanti dai materiali aspirati e il loro corretto smaltimento e la sostituzione dei pezzi di ricambio secondo le direttive vigenti nei vari paesi.
- Non aspirare sostanze infiammabili, potenzialmente esplosive o corrosive e ceneri incandescenti. Queste sostanze possono compromettere la sicurezza e il funzionamento dell'apparecchio.
- Non posare mai il cavo di alimentazione su spigoli vivi, non schiacciarlo e tenerlo lontano dalle spazzole elettriche rotanti
- In caso di perdite (schiuma o liquido) spegnere immediatamente l'apparecchio.



**Se il cavo di alimentazione è danneggiato, deve essere sostituito dal produttore o da un centro di assistenza tecnica autorizzato o comunque da una persona con qualifica simile, in modo da prevenire qualsiasi rischio.**



## GARANZIA

- Questa macchina deve essere conservata solo al chiuso.
- Pulire frequentemente il sedile dove scorre il galleggiante di sicurezza e ispezionarlo periodicamente per verificarne l'integrità.
- Non utilizzare l'apparecchio quando il sistema di filtraggio è danneggiato.
- La filtrazione della classe di polvere "M" non si applica quando si aspira liquidi.

## RICORDATE CHE

- In caso di contatto di sostanze potenzialmente pericolose con gli occhi o con la pelle, sciacquare con acqua e consultare un centro specializzato.
- In caso di sostanze potenzialmente pericolose sono state inalate o ingerite, chiamare un medico. Non indurre il vomito per evitare di contaminare i polmoni; si consiglia di sciacquare la bocca senza inghiottire acqua.
- Se, in caso di vomito spontaneo, si suppone che sia entrato nei polmoni di sostanze potenzialmente pericolose, trasporto in ospedale.

**Il produttore declina ogni responsabilità per un uso improprio o non conforme alle istruzioni fornite, manomissione e manutenzione inadeguata dell'apparecchio.**



# SIMBOLI

## DESCRIZIONE SIMBOLI ISTRUZIONI



**Leggi**  
le istruzioni  
prima di  
utilizzare  
l'apparecchio.



**Attenzione**  
indica una  
potenziale  
situazione di  
pericolo.



**Nota**  
avvertenza per  
un uso corretto



**Manuale  
dell'operatore**  
Istruzioni per  
l'uso

## CHIAVE DEI SIMBOLI



Preso per  
utensili elettrici



Attacco  
per utensili  
pneumatici



Aspirapolvere a  
umido e a secco



"Funzione  
"filtro  
autopulente



Professionale



Collegamento  
del soffiatore





Industriale



## SPECIFICHE TECNICHE

### DV15

Tensione di alimentazione	120 V~ 230 V~
Frequenza	50/60 Hz
Potenza nominale	120V = 1000 W 230V = 1000 W
Flusso d'aria massimo ca.	50 L/sec
Tamburo di	
Capacità nominale del tamburo	20
Aspirazione MAX ca.	180 mbar
Classe di isolamento del motore	
Classe di isolamento dell'apparecchio	I <sup>a</sup>
Tipo di motore	Bypass ad alta efficienza
Dimensioni approssimative dell'apppliance	330 x 430 x 330 mm
Dimensione dell'imballaggio ca.	400 x 550 x 400 mm
Peso dell'apparecchio imballato ca.	8kg
Peso dell'apparecchio *	6 Kg
Livello di pressione sonora costante e ponderata	< 60 dB(A)

\* Peso secondo la procedura EPTA 01/2003

## ACCESSORI DISPONIBILI

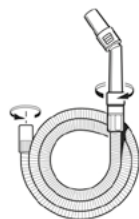

DV-ACC-222

Tubo flessibile  
 -45 mm con  
 tubo flessibile  
 ergonomico  
 dispositivo  
 di presa e di  
 discesa



DV-ACC-223

Prolunghe in  
 plastica



DV-ACC-104

Strumento  
 crepaccio

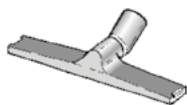

DV-ACC-114

Alloggiamento  
 per barra da  
 pavimento  
 per spazzola  
 combinata

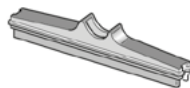

DV-ACC-102

Inserto a  
 pavimento per  
 liquidi

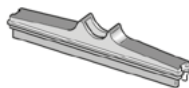

DV-ACC-101

Inserti per  
 pavimenti duri

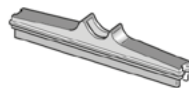

DV-ACC-100

Inserto per  
 pavimenti in  
 barre per tappeti



DV-ACC-105

Accessorio triangolare



DV-ACC-110

Spazzola rotonda.



DV-ACC-106

Filtro a schiuma per l'aspirazione di liquidi



DV-ACC-124

Adattatore multidiametro



DV-ACC-108

"Cartuccia filtrante "IFA" Classe 'M'. per DV 20



DV-ACC-302

Sacco filtrante in pile a doppio strato "IFA" Classe 'M'. per DV20

## OPERAZIONE

### RILASCIO DELL'UNITÀ MOTORE

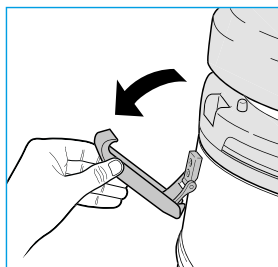
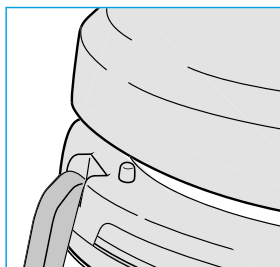

Per sbloccare l'unità motore.

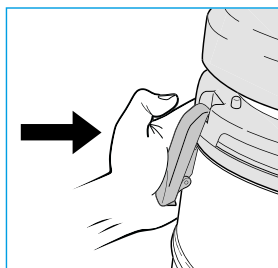
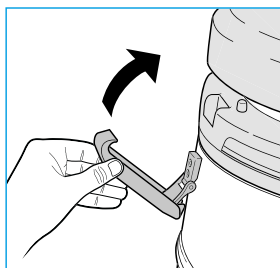

Per rimontare l'unità motore.

### GANCIO A FUNE (DOVE PREVISTO)

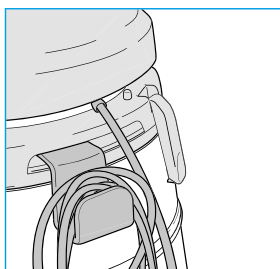

## ACCENSIONE

Interruttore di alimentazione:  
Posizione "O" - Apparecchio spento  
Posizione "I" - Apparecchio acceso.

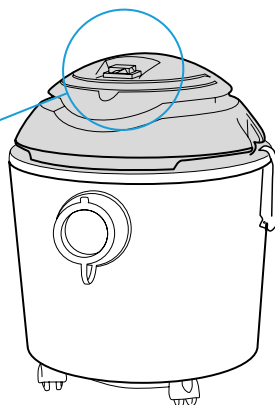
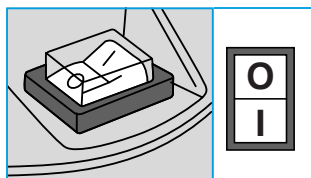

## ATTACCHIARE IL TUBO FLESSIBILE

Collegare il connettore del tubo flessibile (U) al connettore di ingresso dell'aria (R).

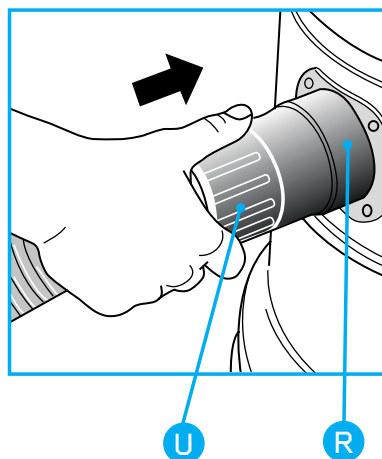

# SISTEMI DI FILTRAGGIO

## UTILIZZANDO IL FILTRO



Per aspirare la polvere di classe 'M' utilizzare sempre l'elemento filtrante.  
Evitare di utilizzare il filtro per materiali taglienti o umidi .

Posizionare il filtro (B) sulla carcassa del motore (C).

Montare il disco di plastica (A) sul filtro (B)



Si consiglia vivamente di utilizzare questo filtro per l'aspirazione di polvere e solidi; può essere utilizzato insieme al sacchetto di carta da filtro. Questo aiuta a prevenire l'intasamento dell'unità filtrante e ha il vantaggio di rendere lo smaltimento dei detriti aspirati rapido e sanitario.  
Evitare di utilizzarli per il taglio o per materiali umidi.

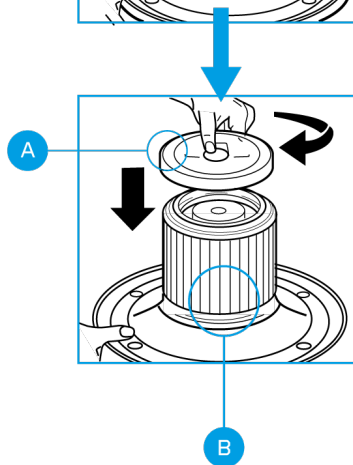
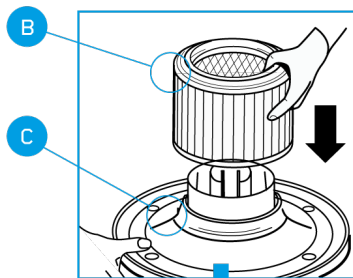
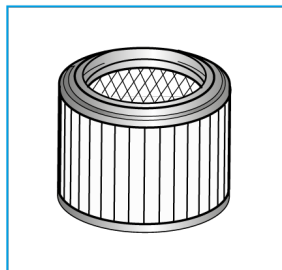

## UTILIZZANDO IL SACCHETTO PER LA POLVERE



**Utilizzare il sacchetto della polvere solo quando la cartuccia del filtro è installata. Per raccogliere la polvere di classe 'M' il sacchetto della polvere deve essere installato nell'apparecchio.**

Inserire il sacchetto del filtro di carta nel tamburo di scarico.

Inserire la flangia di plastica (X) nel raccordo di ingresso dell'aria (Y). Fare attenzione a non danneggiare il sacchetto.

Utilizzare il sacchetto per rimuovere lo sporco in modo più igienico.

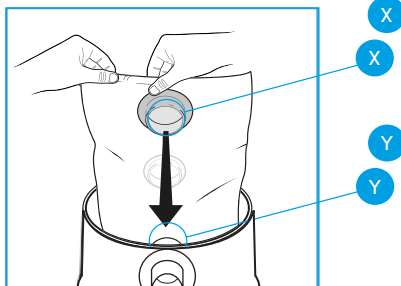
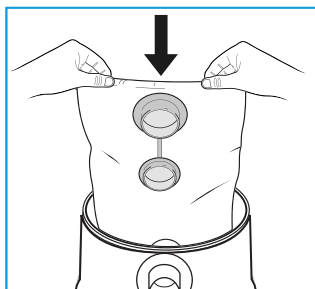

## CAMBIARE IL SACCHETTO DELLA POLVERE



**La borsa non deve essere riutilizzata e deve essere sempre cambiata.**

**Smaltire il sacchetto nel rispetto delle norme speciali per lo smaltimento dei rifiuti in vigore nel vostro paese**

Rimuovere la flangia di plastica (1) dal connettore di ingresso dell'aria (2). Estrarre il sacchetto pieno. Chiudere la flangia di plastica con il tappo in dotazione.

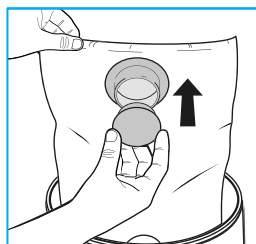
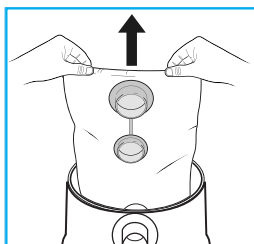
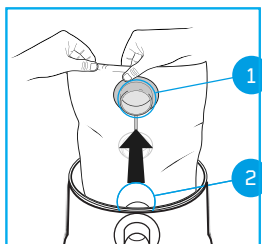

## PER L'USO COME VUOTO UMIDO



Rimuovere sempre la cartuccia del filtro e il sacchetto del filtro di carta, se presente. Utilizzare il filtro a schiuma. Il filtro a schiuma non è adatto per l'aspirazione di polvere di classe 'M'.

Quando i liquidi aspirati raggiungono il livello massimo all'interno del tamburo, l'aspirazione viene automaticamente interrotta dal galleggiante di sicurezza. L'utente viene avvisato da un aumento del numero di giri del motore e dalla mancanza di aspirazione. Spegnerne immediatamente l'apparecchio e svuotare il tamburo.

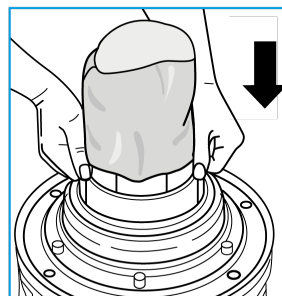
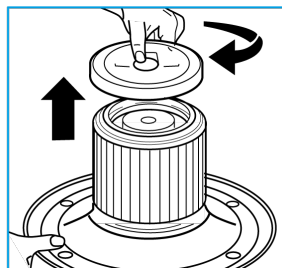

## ASPIRAZIONE DI GRANDI QUANTITÀ DI LIQUIDO

Per garantire un flusso d'aria parziale, assicurarsi che l'utensile per fessure non sia mai completamente sommerso.

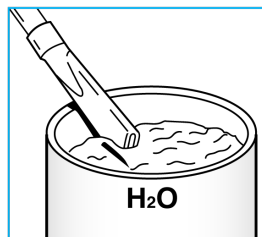

## PULIZIA DELLA SCHIUMA FILTRO

Sciogliere il filtro a schiuma con acqua. **NON** usare detersivi. Sostituire se usurato o strappato.

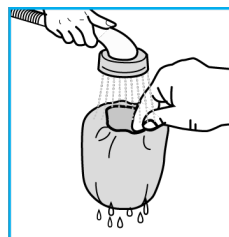
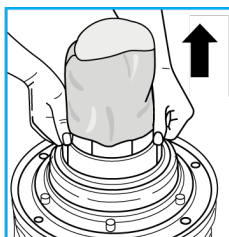

## MANUTENZIONE



Scollegare sempre l'apparecchio dalla rete elettrica prima di effettuare qualsiasi operazione di pulizia o di manutenzione del sistema di filtraggio.

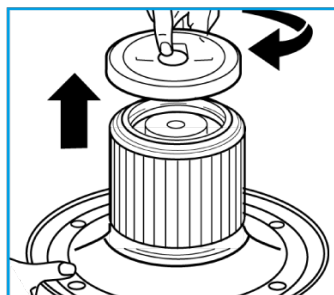

### PULIZIA DEL FILTRO

Pulire frequentemente la cartuccia filtro con una spazzola a setole morbide.

**Non lavare MAI la cartuccia filtrante con acqua e/o altri liquidi**

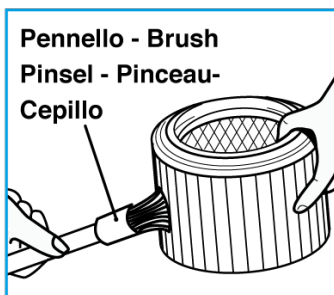

### PULIZIA DEL TAMBURO

Dopo aver aspirato i liquidi, svuotare il tamburo e sciacquarlo insieme agli accessori per evitare la formazione di incrostazioni.

Lavare frequentemente la sede in cui scorre il galleggiante di sicurezza per garantire il corretto funzionamento.

Prima di aspirare di nuovo la polvere di classe 'M' assicurarsi che l'elemento filtrante e il sacco siano montati.

Lavare il cestello dopo ogni utilizzo.

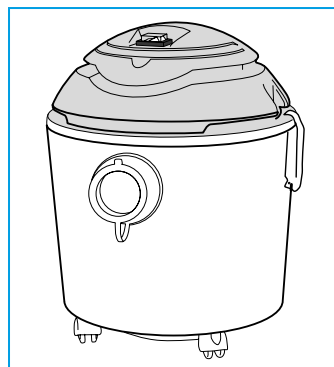



## RISOLUZIONE DEI PROBLEMI

Problemi	Cause	Soluzioni
L'apparecchio non iniziare	Nessun potere  Cavo di alimentazione, interruttori o motore difettosi.	Controllare che la presa di corrente sia funzionante  Contattate il vostro centro di assistenza tecnica (vedi elenco allegato).
Ridotta Efficienza	Tamburo troppo pieno  La cartuccia del filtro è sporca o cotta.  Tubo o accessori intasati.	Tamburo vuoto  Pulire accuratamente o sostituire il filtro,  Controllare il tubo flessibile o gli accessori.
Il numero di giri del motore è notevolmente più alto.	Tamburo troppo pieno.  La cartuccia del filtro è sporca o incastrata.  Tubo o accessori intasati.	Controllare il tamburo.  Pulire accuratamente o sostituire il filtro,  Controllare il tubo flessibile o gli accessori.
La polvere esce dalla griglia di scarico.	I filtri sono sporchi.	Sostituire il filtro.



## **Non smaltire gli apparecchi elettrici con rifiuti domestici!**

In conformità con la Direttiva Europea 2012/19/UE sui rifiuti di apparecchiature elettriche ed elettroniche (RAEE) e la sua attuazione in conformità con la legislazione nazionale, gli utensili elettrici che hanno raggiunto la fine del loro ciclo di vita devono essere raccolti separatamente e restituiti a un impianto di riciclaggio compatibile con l'ambiente.

# **DICHIARAZIONE "EC" DI CONFORMITÀ**

Il produttore dichiara che i prodotti descritti in queste istruzioni

**MV DV15 MB**

Rispettare i requisiti essenziali delle direttive europee:

**2014/35 / EU      2014/30 EU      2011/65 / EU**

ed è conforme alle norme

**EN 60335-1: 2012 + A11: 2014**

**EN 60335-2-69:2012**

**EN 62233: 2008**

**EN 55014-1: 2006 + A1: 2009 + A2: 2011**

**EN 55014-2: 2015**

**EN 61000-3-2: 2014**

**EN 61000-3-3: 2014**

Questa dichiarazione è stata redatta nell'ottobre 2016.



# ESPAÑOL

## INSTRUCCIÓN MANUAL

ADVERTENCIAS	100
DESCRIPCIÓN SÍMBOLOS INSTRUCCIONES	106
CLAVE DE LOS SÍMBOLOS	106
ESPECIFICACIONES TÉCNICAS	107
ACCESORIOS	108
OPERACIÓN	110
SISTEMAS DE FILTROS	112
MANTENIMIENTO	115
SOLUCIÓN DE PROBLEMAS	116
DECLARACIÓN DE CONFORMIDAD DE LA UE	117

## ADVERTENCIAS



### Los aparatos descritos en este manual son adecuados para:

- Aspirando polvo y líquidos.
- Uso profesional (por ejemplo, hoteles, escuelas, hospitales, fábricas, tiendas, oficinas y agencias de alquiler).
- La categoría “M” es adecuada para la separación de polvos secos, incluidos todos los polvos cancerígenos y los mezclados con patógenos con un grado máximo de permeabilidad igual al 0,005% del límite de exposición profesional.

### Guarde cuidadosamente este manual de instrucciones.

- Un aparato eléctrico no es un juguete. Úselo y guárdelo fuera del alcance de los niños. Los niños deben ser supervisados para asegurarse de que no jueguen con el aparato.
- Mantenga los componentes del embalaje (caja de cartón, protecciones PSE, etc.) fuera del alcance de los niños.
- Este aparato no ha sido diseñado para ser utilizado por personas (incluyendo niños) con facultades físicas, sensoriales y mentales reducidas, o que no hayan leído primero este manual de instrucciones.
- Este aparato ha sido diseñado para funcionar sólo con corriente alterna. Antes de poner en marcha el aparato, compruebe que la tensión de la red eléctrica se corresponde con la indicada en la placa de datos.

- Compruebe que la instalación eléctrica esté equipada con un interruptor diferencial (tipo desconexión automática)
- Utilice un cable alargador sólo si está en perfectas condiciones y asegúrese de que la sección transversal sea apropiada para la potencia del aparato más la potencia de la herramienta eléctrica.
- Nunca deje el aparato funcionando sin supervisión.
- Si el aire de descarga se libera de nuevo en el entorno de trabajo, debe tener un índice de intercambio de aire de clase "H" suficiente. Para respetar los valores límite requeridos, el flujo debe ser como máximo el 50% del flujo de aire fresco (volumen del ambiente VR por índice de intercambio de aire LW). También debe cumplir con la normativa vigente.
- Activar la función de "filtro autolimpiante" durante un tiempo máximo de 60 segundos.

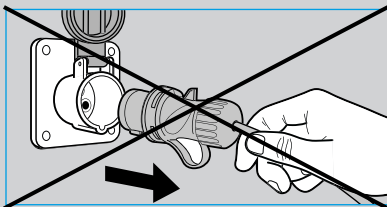
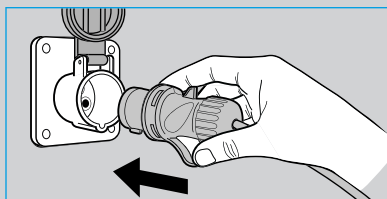

- Conecte el aparato sólo a tomas de corriente con una capacidad mínima de 10A para activar la toma de corriente.
- No tire del cable de alimentación ni del aparato para sacar el enchufe de la toma de corriente.

### Riesgo de caída:

No se suba o se siente en la cubierta del aparato.





## WARNINGS

- Desenrolle completamente el cable de alimentación antes de poner en marcha el aparato.
- No apunte la manguera de aspiración a los oídos, los ojos, el pelo, las personas o los animales en general. Durante el transporte del aparato, el motor debe estar apagado. Asegúrese también de que el aparato no pueda dispersar el polvo en el ambiente y que esté en una posición estable
- Apague la máquina en caso de alta emisión de polvo, fuego o humo. El uso del aparato sólo está permitido después de que sea revisado y reparado por una persona autorizada.
- Desenchufe siempre el enchufe de la toma de corriente inmediatamente después de su uso y antes de realizar cualquier tipo de limpieza o mantenimiento en el aparato.

### **Nunca use el aparato:**

- Cuando tus manos están húmedas o mojadas;
- Si se ha caído y muestra daños o fallos evidentes;
- Si el cable de alimentación o el enchufe están defectuosos.



**Limpie el aparato con agua solamente.  
No utilice tricloroetileno, disolventes o  
detergentes abrasivos.**



- Las reparaciones sólo pueden ser llevadas a cabo por especialistas que conserven las piezas de repuesto originales suministradas por el fabricante. Reparar el aparato usted mismo puede ser extremadamente peligroso.
- De acuerdo con la normativa vigente, los aparatos que deban desecharse deben inutilizarse cortando el cable de alimentación antes de su eliminación.
- El aparato debe descontaminarse mediante métodos de limpieza con aspiradora y limpiarse o tratarse con sellador antes de sacarlo de una zona peligrosa. Todas las demás piezas del aparato se considerarán contaminadas cuando se saquen de la zona peligrosa y se tomen las medidas adecuadas para evitar la dispersión del polvo.
- Durante la limpieza y el mantenimiento se recomienda utilizar siempre dispositivos de protección personal (guantes y mascarilla) según lo dispuesto en las normas nacionales vigentes.
- Antes de proceder a las operaciones de mantenimiento, se recomienda encarecidamente descontaminar primero el aparato aspirando aire limpio durante unos minutos y limpiarlo por fuera.
- El mantenimiento y la limpieza deben realizarse en un local con una ventilación adecuada y de manera que no se ponga en peligro a los operarios o a otras personas.
- Limpie el lugar donde se realiza el mantenimiento para evitar que se dispersen sustancias peligrosas en el medio ambiente.
- Durante las operaciones de mantenimiento, reparación y eliminación, deben eliminarse todas las partes contaminadas del aparato que no puedan limpiarse por completo; colóquelas en bolsas impermeables de acuerdo con las normas nacionales vigentes para la eliminación de residuos especiales.
- Para una correcta eliminación, es aconsejable indicar en la bolsa impermeable qué sustancias han sido aspiradas.



## WARNINGS

- Se recomienda realizar una inspección técnica del aparato al menos una vez al año para comprobar la estanqueidad de los sellos y el buen funcionamiento de los mecanismos de control, a fin de poder detectar posibles fallos de funcionamiento. Comprobar diariamente la integridad del sistema de filtrado.
- Este aparato ha sido diseñado para ser utilizado por personas debidamente capacitadas, específicamente en lo que respecta a la limpieza y el mantenimiento del aparato, los riesgos derivados de los materiales aspirados y su correcta eliminación, y la sustitución de las piezas de repuesto de acuerdo con las directivas vigentes en los distintos países.
- No aspirar sustancias inflamables, potencialmente explosivas o corrosivas y cenizas incandescentes. Estas sustancias pueden comprometer la seguridad y el funcionamiento del aparato.
- No coloque nunca el cable de alimentación sobre bordes afilados, no lo aplaste y manténgalo alejado de los cepillos eléctricos rotativos
- En caso de fugas (espuma o líquido), apague inmediatamente el aparato.



**Si el cable de alimentación está dañado, debe ser sustituido por el fabricante o el centro de servicio técnico autorizado o, en cualquier caso, por una persona con una cualificación similar para evitar cualquier riesgo.**



## GARANTÍA

- Esta máquina sólo se almacenará en interiores.
- Limpie con frecuencia el asiento donde se desliza el flotador de seguridad e inspecciónelo periódicamente para comprobar su integridad.
- No utilice el aparato cuando el sistema de filtro esté dañado.
- La filtración de clase de polvo ‘M’ no se aplica cuando se aspiran líquidos.

## RECUERDE QUE

- En caso de que sustancias potencialmente peligrosas entren en contacto con los ojos o la piel, enjuague con agua y consulte a un centro especializado.
- En caso de que se inhalen o ingieran sustancias potencialmente peligrosas, llame a un médico. No induzca el vómito para evitar contaminar los pulmones; se recomienda enjuagarse la boca sin tragar agua.
- Si, en caso de vómito espontáneo, se supone que ha entrado en los pulmones de sustancias potencialmente peligrosas, transportarlo al hospital.

**El fabricante declina toda responsabilidad por el uso indebido o no conforme a las instrucciones proporcionadas, la manipulación y el mantenimiento inadecuado del aparato.**



# SÕMBOLOS

## DESCRIPCI" N SÕMBOLOS INSTRUCCIONES



**Lea**  
las instrucciones  
antes de usar el  
aparato



**Atenci" n**  
indica una  
situaci" n de  
potencial peligro



**Nota**  
advertencia para  
el uso correcto



**Manual del  
operador**  
Instrucciones  
para el  
funcionamiento

## LEYENDA DE SÕMBOLOS



Toma para  
herramientas  
elÈctricas



Conexi" n  
para  
herramientas  
neum·ticas



Aspirador  
de polvo/  
Aspirador de  
lìquidos



Funci" n de  
autolimpieza  
del filtro



Profesional



Empalme de  
soplado





Industrial



## ESPECIFICACIONES TÉCNICAS

### DV15

El voltaje de la fuente de alimentación	120 V~ 230 V~
Frecuencia	50/60 Hz
Potencia nominal	120V = 1000 W 230V = 1000 W
Flujo de aire máximo aprox.	50 L/sec
Tambor hecho de	
Capacidad nominal del tambor	20
Succión máxima aprox.	180 mbar
Clase de aislamiento del motor	
Clase de aislamiento del aparato	Iª
Tipo de motor	High efficiency bypass
Dimensiones aproximadas de la aplicación	330 x 430 x 330 mm
El tamaño del embalaje es aproximadamente	400 x 550 x 400 mm
El peso del aparato empacado es de aproximadamente	8kg
Peso del aparato *	6 Kg
Nivel de presión sonora constante y ponderado	< 60 dB(A)

\* Peso de acuerdo con el procedimiento EPTA 01/2003

## ACCESSORIES AVAILABLE

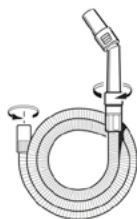

DV-ACC-222

Tubo flexible  
-45 mm con  
empuñadura  
ergonómica y  
regulador de  
flujo



DV-ACC-223

Tubos rígidos de  
plástico.



DV-ACC-104

Boquilla  
rinconera.

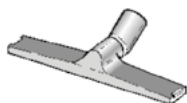

DV-ACC-114

Bastidor  
para cepillo  
combinado.

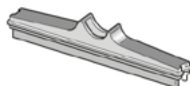

DV-ACC-102

Accesorio  
recolector de  
líquidos.

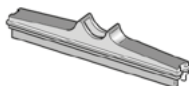

DV-ACC-101

Accesorio para  
suelos duros.

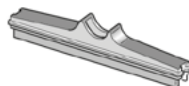

DV-ACC-100

Accesorio para  
las alfombras



DV-ACC-105

Accesorio triangular



DV-ACC-110

Cepillo redondo.



DV-ACC-106

Filtro de espuma para aspirar líquidos



DV-ACC-124

Adaptador multidi-metro



DV-ACC-108

Cartucho de filtro "IFA".  
Clase 'M'.  
para DV15

DV-ACC-302

"IFA" bolsa de filtro de doble capa de vellón  
Clase 'M'  
para DV15

# USO DEL APARATO

## DESMONTAJE DEL MOTOR

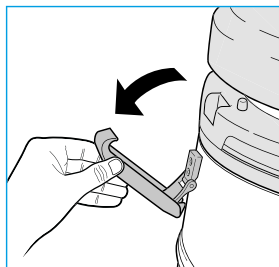
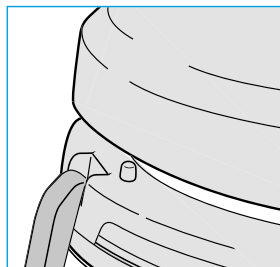

Para desmontar el motor.

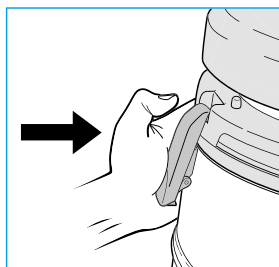
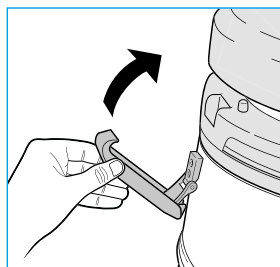

Para montar el motor.

## GANCHO SUJETA CABLE

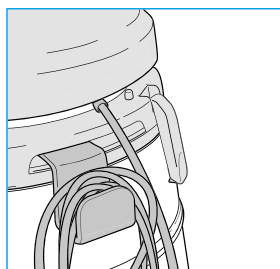

## ENCENDERSE

Interruptor de energía:  
Posición "O" - Aparato apagado  
Posición "I" - Aparato en.

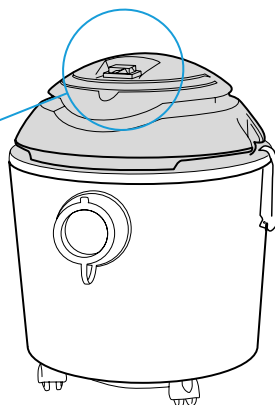
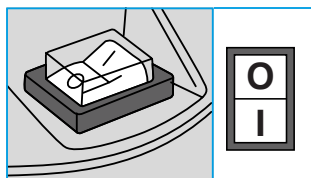

## ACOPLAMIENTO DE LA MANGUERA FLEXIBLE

Conecte el conector de la manguera flexible (**U**) al conector de entrada de aire (**R**).

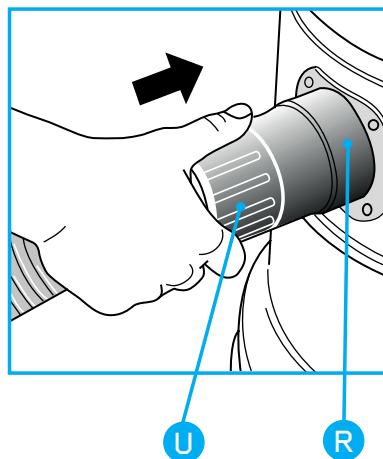



# SISTEMAS DE FILTRADO

## USANDO EL FILTRO



Para aspirar el polvo de clase 'M' siempre se utiliza el elemento filtrante. Evite usar el filtro para materiales filosos o húmedos.

Coloque el filtro (B) en el alojamiento del motor (C).

Coloque el disco de plástico (A) en el filtro (B)



Recomendamos encarecidamente el uso de este filtro cuando se aspira polvo y sólidos; puede utilizarse junto con la bolsa de papel filtro. Esto ayuda a evitar que la unidad de filtro se obstruya, y tiene la ventaja de hacer que la eliminación de los desechos aspirados sea rápida e higiénica.

Evite usarlos para cortar o humedecer materiales.

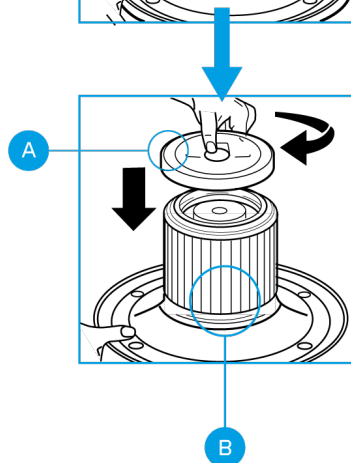
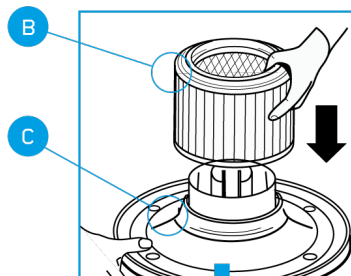
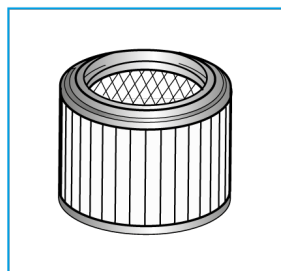

## USING THE DUST BAG



Utilice la bolsa de polvo sólo cuando el cartucho de filtro esté instalado. Para recoger el polvo de la clase 'M' la bolsa de polvo debe estar instalada en el aparato

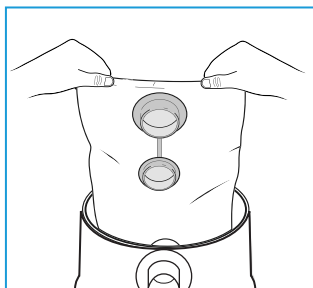

Inserte la bolsa de filtro de papel en el tambor de desechos.

Encaje la brida de plástico (X) en el conector de entrada de aire (Y). Tenga cuidado de no dañar la bolsa.

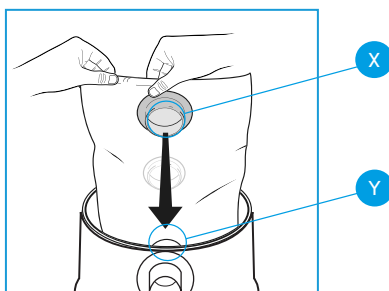

Utilice la bolsa para eliminar la suciedad de forma más higiénica.

## CAMBIAR LA BOLSA DE POLVO



Deshágase de la bolsa de acuerdo con las normas de eliminación de residuos especiales vigentes en su país

La bolsa de papel no debe ser nunca reutilizada, sino sólo reemplazada.

Rimuovere la flangia di plastica (1) dal connettore di ingresso dell'aria (2). Estrarre il sacchetto pieno. Chiudere la flangia di plastica con il tappo in dotazione.

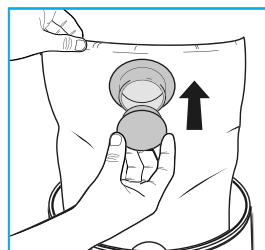
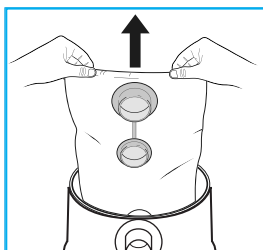
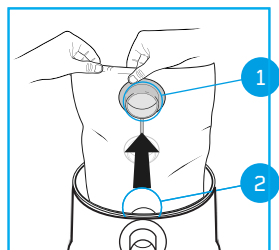



## PARA USO COMO VACŪO DE LEY



Retire siempre el cartucho de filtro y la bolsa de papel del filtro, si est instalada. Utilice el filtro de espuma. El filtro de espuma no es adecuado para aspirar polvo de clase 'M'.

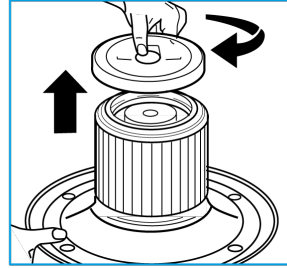

Cuando los lquidos aspirados alcanzan el nivel mximo dentro del tambor, la succin se corta automticamente por el flotador de seguridad. El usuario es alertado por un aumento en la velocidad del motor y la falta de succin. Apague el aparato inmediatamente y vace el tambor.

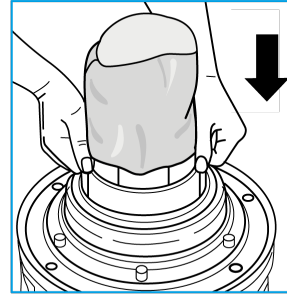

## ASPIRANDO GRANDES CANTIDADES DE LQUIDO

Para asegurar el flujo de aire parcial, asegrate de que la herramienta de grietas nunca est completamente sumergida.

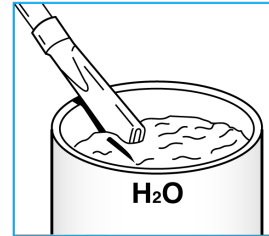

## LIMPIANDO LA ESPUMA FILTRO

Enjuague el filtro de espuma con agua. **NO** use detergente. Reemplcelo si est desgastado o roto.

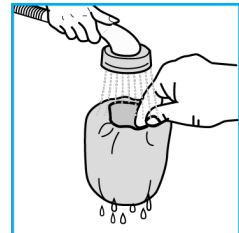
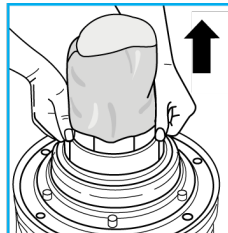

## MANTENIMIENTO



**Desconecte siempre el aparato de la fuente de alimentación antes de limpiar o realizar cualquier tipo de mantenimiento en el sistema de filtros.**

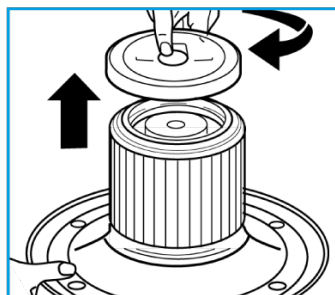

### LIMPIANDO EL FILTRO

Limpe el cartucho de filtro frecuentemente con un cepillo de cerdas suaves.

**NUNCA lavar el cartucho de filtro con agua y/u otros líquidos**

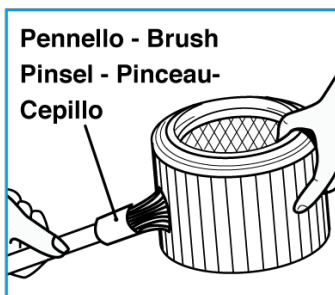

### LIMPIANDO EL TAMBOR

Después de aspirar los líquidos, vacíe el tambor y enjuáguelo junto con los accesorios para evitar la formación de incrustaciones.

Lavar frecuentemente el asiento donde se desliza el flotador de seguridad para asegurar su correcto funcionamiento.

Antes de aspirar polvo de clase "M" de nuevo, asegúrese de que el elemento filtrante y la bolsa estén colocados.

Lave el tambor después de cada uso.

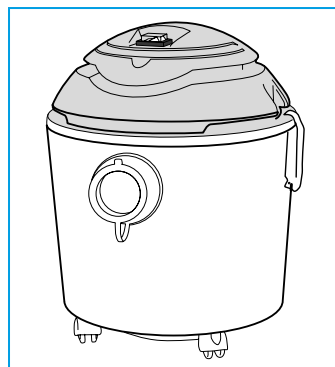



## SOLUCI" N DE PROBLEMAS

Problemas	Causas	Soluciones
El aparato no empezar	No hay energía  Cable de alimentación, interruptores o motor defectuosos.	Comprueba que la toma de corriente funciona  Póngase en contacto con su centro de servicio técnico (véase la lista adjunta).
Reducido Eficiencia	Tambor demasiado lleno  El cartucho de filtro está sucio o apelmazado.  Tubo o accesorios obstruidos.	Tambor vacío  Limpia a fondo o cambia el filtro ,  Revise la manguera o los accesorios.
La velocidad de las RPM del motor es notablemente mayor.	El tambor está demasiado lleno.  El cartucho de filtro está sucio o atascado.  Tubo o accesorios obstruidos.	Revise el tambor.  Limpie a fondo o cambie el filtro,  Revise la manguera o los accesorios.
El polvo sale de la rejilla de escape.	Los filtros están sucios	Cambie el filtro.



**No tire los aparatos eléctricos con  
¡Desechos domésticos!**

En cumplimiento de la Directiva Europea 2012/19/UE sobre residuos de aparatos eléctricos y electrónicos (RAEE) y su aplicación de acuerdo con la legislación nacional, las herramientas eléctricas que han llegado al final de su ciclo de vida deben ser recogidas por separado y devueltas a una instalación de reciclaje compatible con el medio ambiente.

## DECLARACIÓN "EC" DE CONFORMIDAD"

Il produttore dichiara che i prodotti descritti in queste istruzioni

**MV DV15**

Rispettare i requisiti essenziali delle direttive europee:

**2014/35 / EU**

**2014/30 EU**

**2011/65 / EU**

ed è conforme alle norme

**EN 60335-1: 2012 + A11: 2014**

**EN 60335-2-69:2012**

**EN 62233: 2008**

**EN 55014-1: 2006 + A1: 2009 + A2: 2011**

**EN 55014-2: 2015**

**EN 61000-3-2: 2014**

**EN 61000-3-3: 2014**

Questa dichiarazione è stata redatta nell'ottobre 2016.







**MAXVAC**

---

MAXVAC HEAD OFFICE  
SWISSLOGO AG  
MÜLIBODENSTRASSE 3  
8 172 NIEDERGLATT  
SWITZERLAND

MAXVAC EUROPE SALES  
SWISSLOGO BV  
ZEEFBAAN 14  
9672 BN WINSCHOTEN  
THE NETHERLANDS

MAX-VAC.COM  
SALES@MAX-VAC.COM  
+41(0) 43 411 4195  
©SWISSLOGO 2024  
VERSION 2.0

